



- ▶ **RS10-70E** 7 221 66
- ▶ **RS12-70E** 7 221 13



EN 60745, EN 55014, EN 61000-3-2, EN 61000-3-3
2011/65/EU, 2006/42/EG, 2004/108/EG

Hammersdorf
Quality Manager



Dr. Schreiber
Manager of R&D department

FEIN Service

C. & E. FEIN GmbH
Hans-Fein-Straße 81
D-73529 Schwäbisch Gmünd-Bargau

www.fein.com

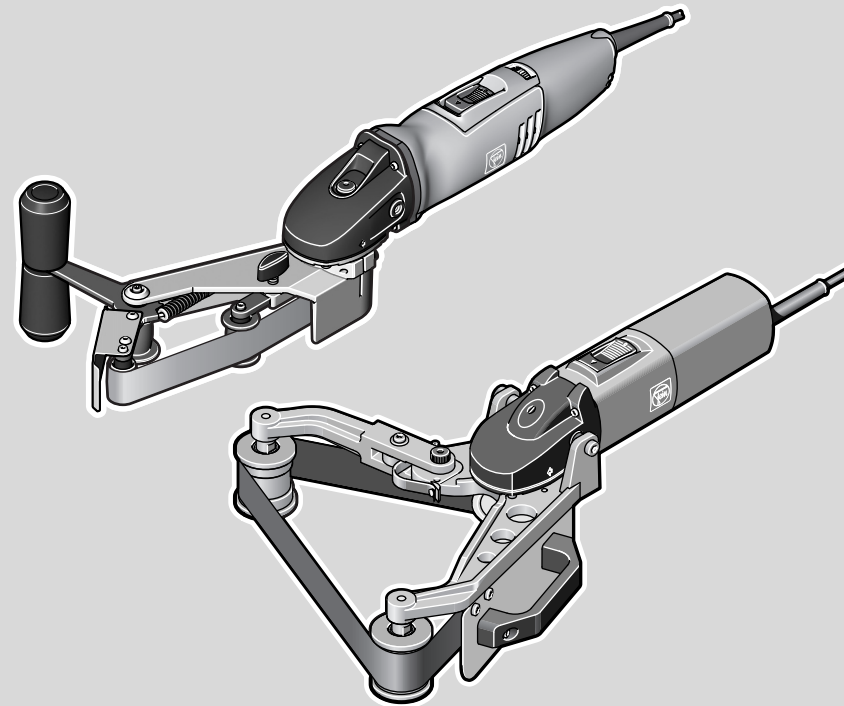
© C. & E. FEIN GmbH. Printed in Germany. Abbildungen unverbindlich. Technische Änderungen vorbehalten. 3 41 01 150 06 0 BY 2012.12 DE.



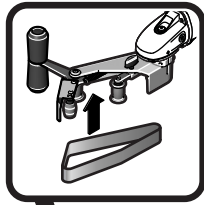

4

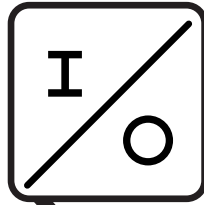

5



6

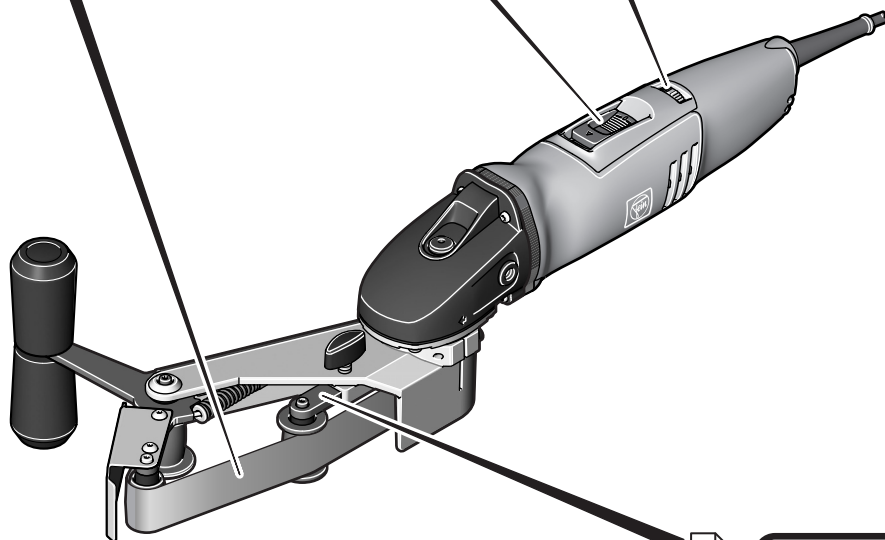

5

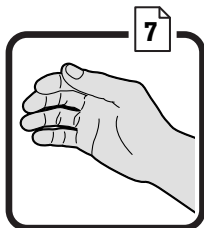
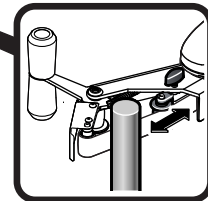

7

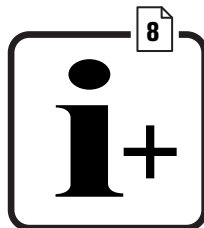

8

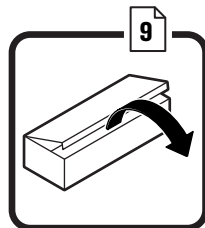

9

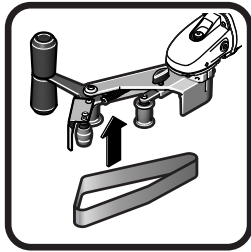

RS10-70E

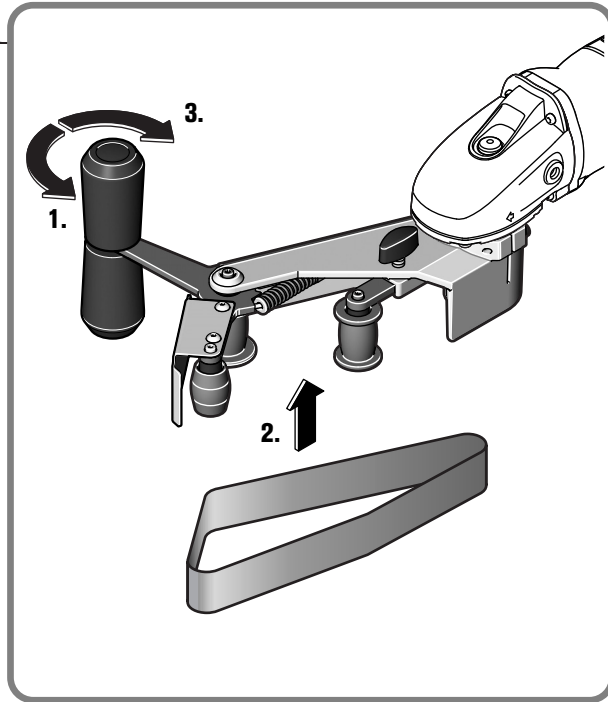

RS12-70E

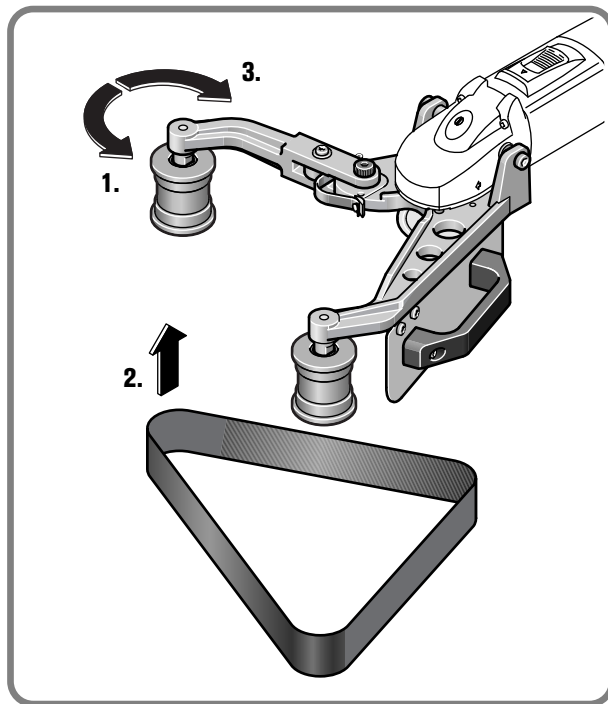

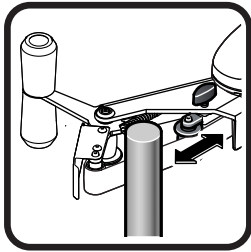

RS10-70E

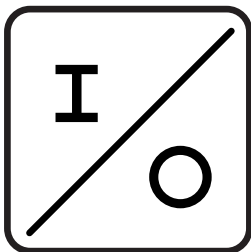
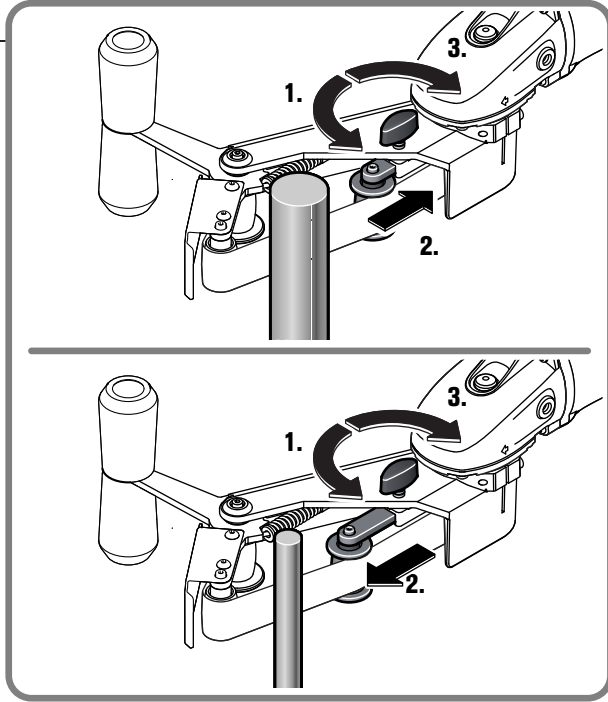

RS10-70E
RS12-70E

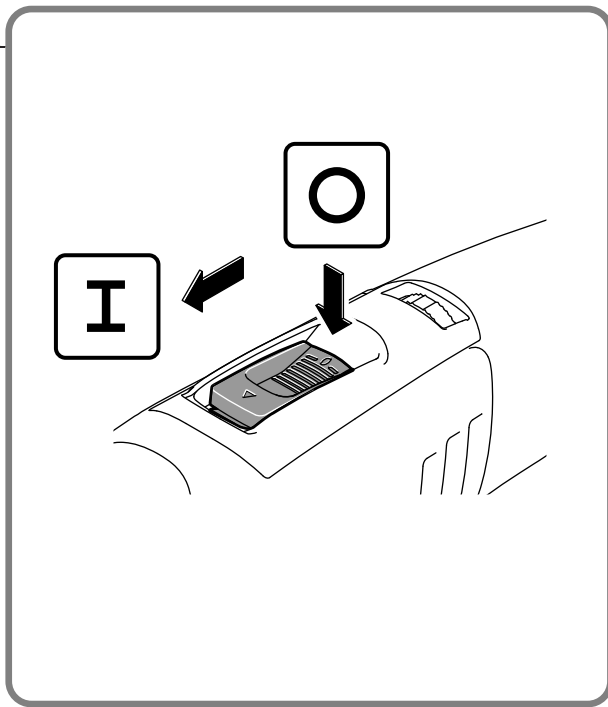



RS10-70E

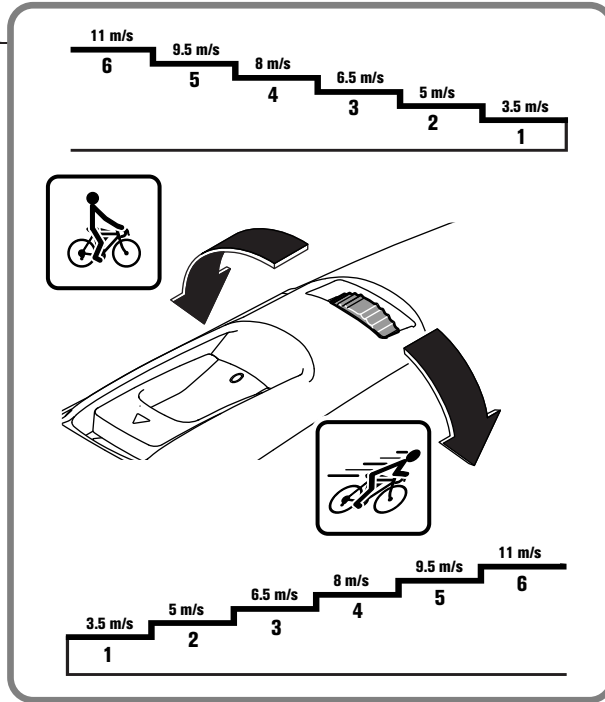

RS12-70E

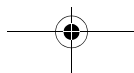
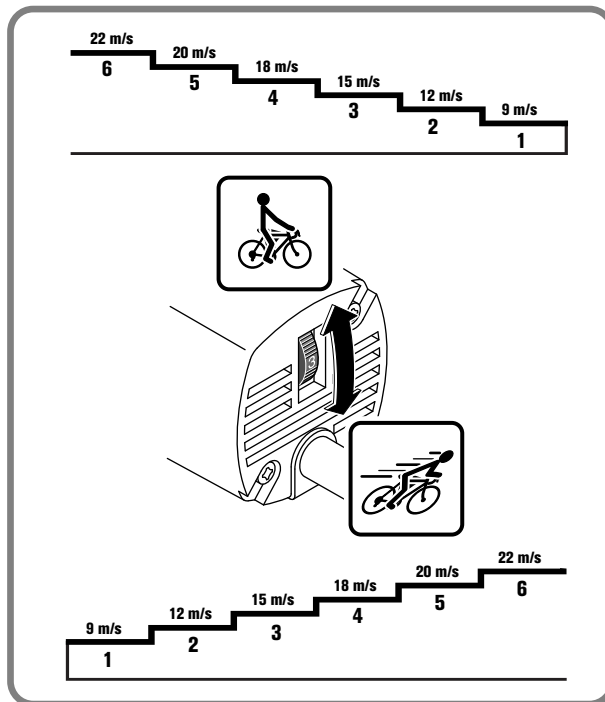

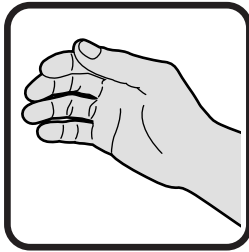

RS10-70E

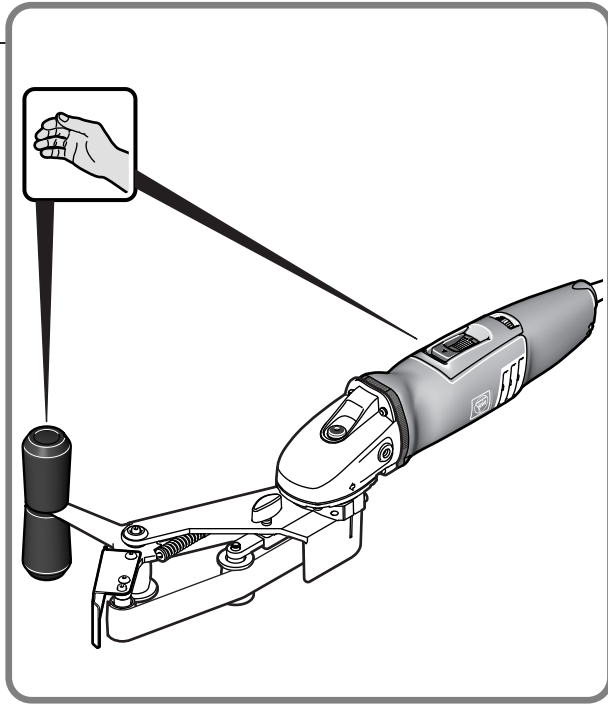

RS12-70E

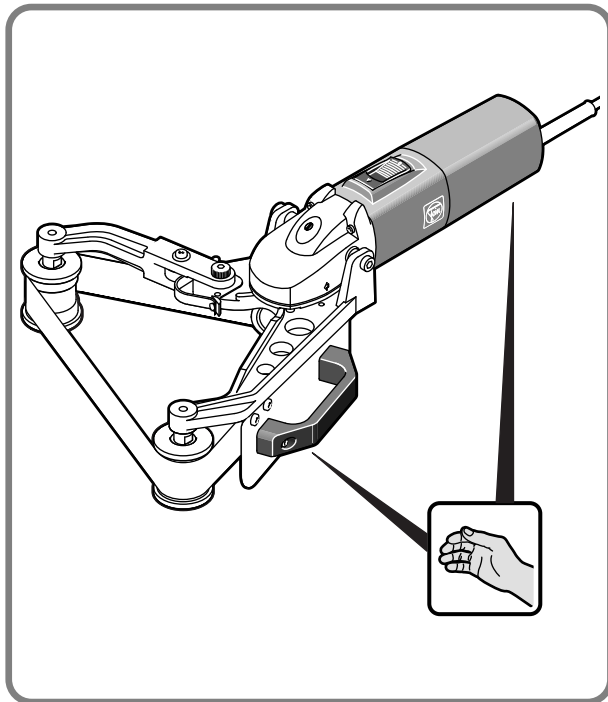

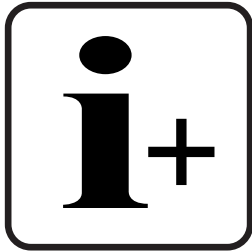

RS10-70E

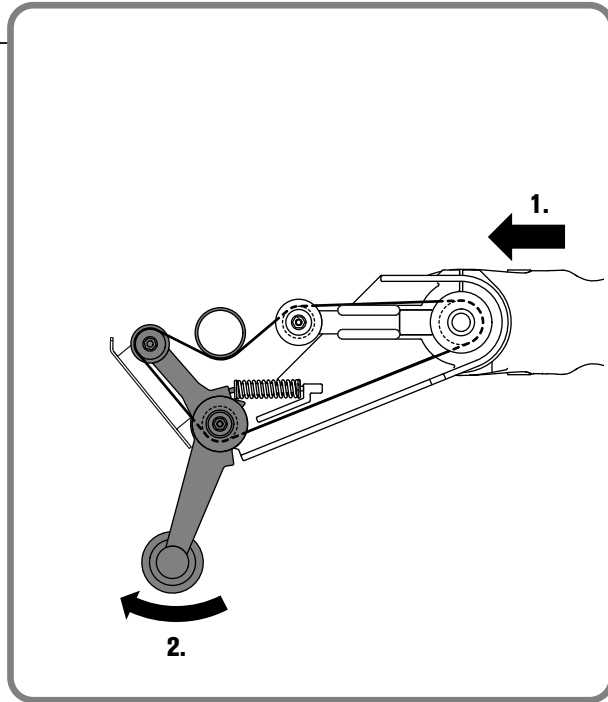

RS12-70E

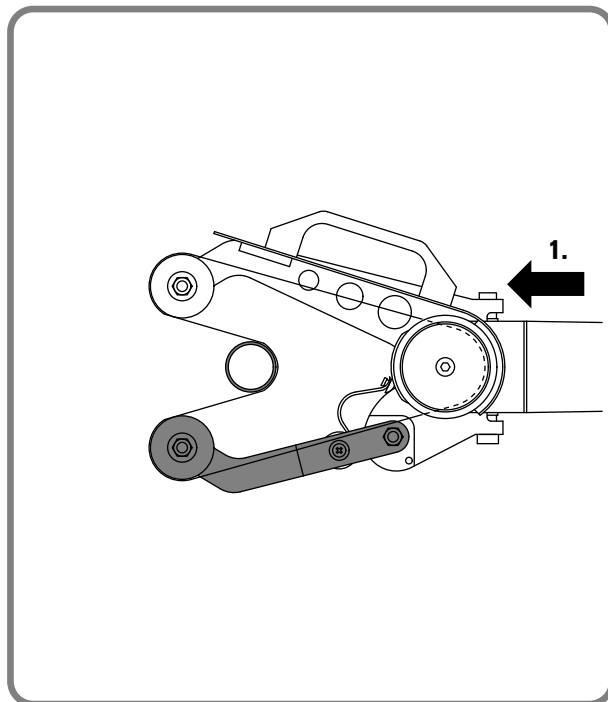

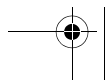
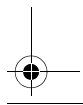
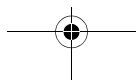
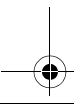
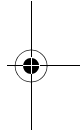
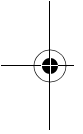
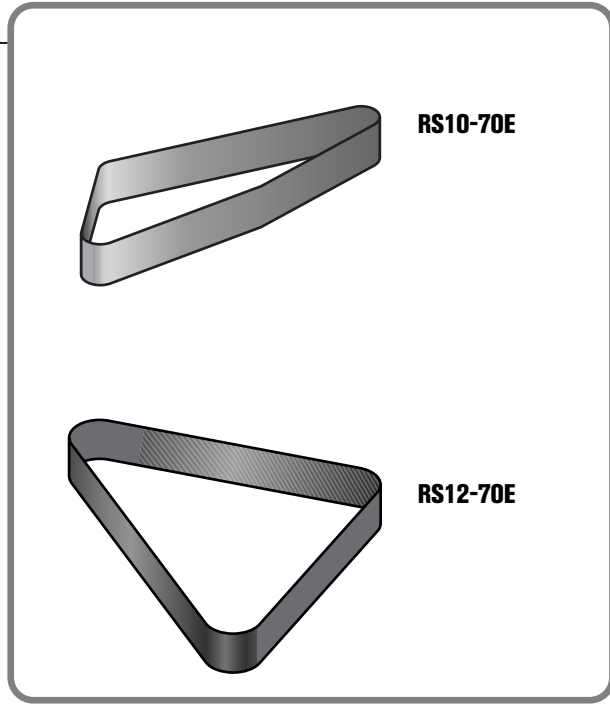
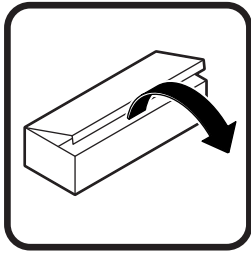
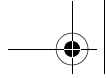

| Zeichen | Einheit international | Einheit national | Erklärung |
|---------|---|---|--|
| | m, s, kg, A, mm, V, W, Hz, N, °C, dB, min, m/s ² | m, s, kg, A, mm, V, W, Hz, N, °C, dB, min, m/s ² | Basis- und abgeleitete Einheiten aus dem Internationalen Einheitensystem SI. |

Zu Ihrer Sicherheit.

⚠ WARNUNG Lesen Sie alle Sicherheitshinweise und Anweisungen. Versäumnisse bei der Einhaltung der Sicherheitshinweise und Anweisungen können elektrischen Schlag, Brand und/oder schwere Verletzungen verursachen.

Bewahren Sie alle Sicherheitshinweise und Anweisungen für die Zukunft auf.

Verwenden Sie dieses Elektrowerkzeug nicht, bevor Sie diese Betriebsanleitung sowie die beiliegenden „Allgemeinen Sicherheitshinweise“ (Schriftennummer 3 41 30 054 06 1) gründlich gelesen und vollständig verstanden haben. Bewahren Sie die genannten Unterlagen zum späteren Gebrauch auf und überreichen Sie diese bei einer Weitergabe oder Veräußerung des Elektrowerkzeugs.

Beachten Sie ebenso die einschlägigen nationalen Arbeitsschutzbestimmungen.

Bestimmung des Elektrowerkzeugs:

handgeführter Schleifer zum trockenen Schleifband-schleifen von Oberflächen aus Metall, Kunststoff, Holz, Verbundwerkstoffen, Farbe/Lacke, Spachtelmasse und ähnlichen Werkstoffen mit den von FEIN zugelassenen Einsatzwerkzeugen und Zubehör in wettergeschützter Umgebung.

Dieses Elektrowerkzeug ist auch für den Gebrauch an Wechselstromgeneratoren mit ausreichender Leistung gedacht, die der Norm ISO 8528, Ausführungsklasse G2 entsprechen. Dieser Norm wird insbesondere nicht entsprochen, wenn der sogenannte Klirrfaktor 10% überschreitet. Im Zweifel informieren Sie sich über den von Ihnen benutzten Generator.

Spezielle Sicherheitshinweise.

Tragen Sie persönliche Schutzausrüstung. Verwenden Sie je nach Anwendung Vollgesichtsschutz, Augenschutz oder Schutzbrille. Soweit angemessen, tragen Sie Staubmaske, Gehörschutz, Schutzhandschuhe oder Spezialschürze, die kleine Schleif- und Materialpartikel von Ihnen fernhält. Die Augen sollen vor herumfliegenden Fremdkörpern geschützt werden, die bei verschiedenen Anwendungen entstehen. Staub- oder Atemschutzmasken müssen den bei der Anwendung entstehenden Staub filtern. Wenn Sie lange lautem Lärm ausgesetzt sind, können Sie einen Hörverlust erleiden.

Halten Sie das Gerät an den isolierten Griffflächen, da das Schleifband das eigene Netzkabel treffen kann. Das Beschädigen einer spannungsführenden Leitung kann metallene Geräteteile unter Spannung setzen und zu einem elektrischen Schlag führen.

Tragen Sie beim Arbeiten keine lose Kleidung, Schmuck oder offene, lange Haare. Lose Gegenstände können trotz Schutzvorrichtungen von sich bewegenden Teilen erfasst werden und zu Verletzungen führen.

Verwenden Sie keine verschlissenen, eingerissenen oder stark zugesetzten Schleifbänder. Handhaben Sie Schleifbänder sorgsam und bewahren Sie diese nach den Anweisungen des Herstellers auf. Schleifbänder nicht knicken! Beschädigte Schleifbänder können zerreißen, weggeschleudert werden und jemanden verletzen.

Berühren Sie niemals das laufende Schleifband und greifen Sie nicht unter das Schutzblech. Es besteht Verletzungsgefahr.

Sichern Sie das Werkstück. Ein mit einer Spannvorrichtung gehaltenes Werkstück ist sicherer gehalten als in Ihrer Hand.

Halten Sie das Elektrowerkzeug gut fest. Es können kurzzeitig hohe Reaktionsmomente auftreten.

Es ist verboten Schilder und Zeichen auf das Elektrowerkzeug zu schrauben oder zu nieten. Eine beschädigte Isolierung bietet keinen Schutz gegen elektrischen Schlag. Verwenden Sie Klebeschilder.

Verwenden Sie kein Zubehör, das nicht speziell vom Elektrowerkzeughersteller entwickelt oder freigegeben wurde. Sicherer Betrieb ist nicht alleine dadurch gegeben, dass ein Zubehör auf Ihr Elektrowerkzeug passt.

Reinigen Sie regelmäßig die Lüftungsöffnungen des Elektrowerkzeugs mit nichtmetallischen Werkzeugen. Das Motorgebläse zieht Staub in das Gehäuse. Dies kann bei übermäßiger Ansammlung von Metallstaub elektrische Gefährdungen verursachen.

Prüfen Sie vor der Inbetriebnahme die Netzanschlussleitung und den Netzstecker auf Beschädigungen.

Empfehlung: Betreiben Sie das Elektrowerkzeug immer über einen Fehlerstromschutzschalter (RCD) mit Bemessungsfehlerstrom von 30 mA oder weniger.

Umgang mit gefährdenden Stäuben

Bei Werkstoff abtragenden Arbeitsvorgängen mit diesem Werkzeug entstehen Stäube, die gefährlich sein können. Berühren oder Einatmen von einigen Stäuben z. B. von Asbest und asbesthaltigen Materialien, bleihaltigem Anstrich, Metall, einigen Holzarten, Mineralien, Silikatpartikeln von gesteinhaltigen Werkstoffen, Farblösemitteln, Holzschutzmitteln, Antifouling für Wasserfahrzeuge kann bei Personen allergische Reaktionen und/oder Atemwegserkrankungen, Krebs, Fortpflanzungsschäden auslösen. Das Risiko durch das Einatmen von Stäuben hängt von der Exposition ab. Verwenden Sie eine auf den entstehenden Staub abgestimmte Absaugung sowie persönliche Schutzausrüstungen und sorgen Sie für eine gute Belüftung des Arbeitsplatzes. Überlassen Sie das Bearbeiten von asbesthaltigen Material nur den Fachleuten. Holzstaub und Leichtmetallstaub, heiße Mischungen aus Schleifstaub und chemischen Stoffen können sich unter ungünstigen Bedingungen selbst entzünden oder eine Explosion verursachen. Vermeiden Sie Funkenflug in Richtung Staubbehälter sowie Überhitzung des Elek-

trowerwerkzeugs und des Schleifguts, leeren Sie rechtzeitig den Staubbehälter, beachten Sie die Bearbeitungshinweise des Werkstoffherstellers sowie die in Ihrem Land gültigen Vorschriften für die zu bearbeitenden Materialien.

Hand-Arm-Vibrationen

Der in diesen Anweisungen angegebene Schwingungspegel ist entsprechend einem in EN 60745 genormten Messverfahren gemessen worden und kann für den Vergleich von Elektrowerkzeugen miteinander verwendet werden. Er eignet sich auch für eine vorläufige Einschätzung der Schwingungsbelastung.

Der angegebene Schwingungspegel repräsentiert die hauptsächlichsten Anwendungen des Elektrowerkzeugs. Wenn allerdings das Elektrowerkzeug für andere Anwendungen, mit abweichenden Einsatzwerkzeugen oder ungenügender Wartung eingesetzt wird, kann der Schwingungspegel abweichen. Dies kann die Schwingungsbelastung über den gesamten Arbeitszeitraum deutlich erhöhen.

Für eine genaue Abschätzung der Schwingungsbelastung sollten auch die Zeiten berücksichtigt werden, in denen das Gerät abgeschaltet ist oder zwar läuft, aber nicht tatsächlich im Einsatz ist. Dies kann die Schwingungsbelastung über den gesamten Arbeitszeitraum deutlich reduzieren.

Legen Sie zusätzliche Sicherheitsmaßnahmen zum Schutz des Bedieners vor der Wirkung von Schwingungen fest wie zum Beispiel: Wartung von Elektrowerkzeug und Einsatzwerkzeugen, Warmhalten der Hände, Organisation der Arbeitsabläufe.

Bedienungshinweise.

Die Wiederanlaufsperr verhindert, dass das Elektrowerkzeug selbsttätig wieder anläuft, wenn während des Betriebes die Stromzufuhr z. B. durch Ziehen des Netzsteckers auch nur kurz unterbrochen wurde.

Führen Sie das Elektrowerkzeug mit dem Schleifband an das zu schleifende Rohr heran, bis das Rohr etwa zur Hälfte vom Schleifband umschlungen wird.

Halten Sie das Elektrowerkzeug immer mit beiden Händen und rechtwinklig zum Rohr, auch in Rohrbögen.

Schleifen Sie das Rohr gleichmäßig bei stetiger Längsbewegung.

Instandhaltung und Kundendienst.

 Bei extremen Einsatzbedingungen kann sich bei der Bearbeitung von Metallen leitfähiger Staub im Innern des Elektrowerkzeugs absetzen. Die Schutzisolierung des Elektrowerkzeugs kann beeinträchtigt werden. Blasen Sie häufig den Innenraum des Elektrowerkzeugs durch die Lüftungsschlitze mit trockener und ölfreier Druckluft aus und schalten Sie einen Fehlerstrom-Schutzschalter (FI) vor.

Wenn die Anschlussleitung des Elektrowerkzeugs beschädigt ist, muss sie durch eine speziell vorgeschaltete Anschlussleitung ersetzt werden, die über den FEIN-Kundendienst erhältlich ist.

Die aktuelle Ersatzteilliste dieses Elektrowerkzeugs finden Sie im Internet unter www.fein.com.

Folgende Teile können Sie bei Bedarf selbst austauschen:
Schleifband

Gewährleistung und Garantie.

Die Gewährleistung auf das Erzeugnis gilt gemäß den gesetzlichen Regelungen im Lande des Inverkehrbringens. Darüber hinaus leistet FEIN Garantie entsprechend der FEIN-Hersteller-Garantieerklärung.

Im Lieferumfang Ihres Elektrowerkzeugs kann auch nur ein Teil des in dieser Betriebsanleitung beschriebenen oder abgebildeten Zubehörs enthalten sein.

Konformitätserklärung.















Die Firma FEIN erklärt in alleiniger Verantwortung, dass dieses Produkt den auf der letzten Seite dieser Betriebsanleitung angegebenen einschlägigen Bestimmungen entspricht.

Technische Unterlagen bei: C. & E. FEIN GmbH, C-DB_IA, D-73529 Schwäbisch Gmünd

Umweltschutz, Entsorgung.

Verpackungen, ausgemusterte Elektrowerkzeuge und Zubehör einer umweltgerechten Wiederverwertung zuführen.

Original Instructions for Pipe Sander.**Symbols, abbreviations and terms used.**

| Symbol, character | Explanation |
|---|---|
|  | Do not touch the rotating parts of the power tool. |
|  | Observe the instructions in the text or graphic opposite! |
|  | Make sure to read the enclosed documents such as the Instruction Manual and the General Safety Instructions. |
|  | Before commencing this work step, pull the mains plug out of the socket. Otherwise there will be danger of injury if the power tool should start unintentionally. |
|  | Use eye protection during operation. |
|  | Use ear protection during operation. |
|  | Additional information. |
|  | Gripping surface |
|  | Confirms the conformity of the power tool with the directives of the European Community. |
|  | This sign indicates a possible dangerous situation that could cause severe or fatal injury. |
|  | Worn out power tools and other electrotechnical and electrical products should be sorted separately for environmental-friendly recycling. |
|  | Product with double or reinforced insulation |
|  | Low sanding-belt speed |
|  | High sanding-belt speed |

| Character | Unit of measurement, international | Unit of measurement, national | Explanation |
|---|------------------------------------|-------------------------------|---|
| P_1 | W | W | Power input |
| P_2 | W | W | Output |
| v_0 | m/s | m/s | Sanding-belt speed |
| U | V | V | Rated voltage |
| f | Hz | Hz | Frequency |
| M... | mm | mm | Size of metric thread |
| \varnothing | mm | mm | Diameter of a round part |
| l_1 | mm | mm | Sanding-belt length |
| l_2 | mm | mm | Sanding-belt width |
| $\varnothing \checkmark$ | mm | mm | Maximum pipe diameter |
|  | kg | kg | Weight according to EPTA-Procedure 01/2003 |
| L_{pA} | dB | dB | Sound pressure level |
| L_{wA} | dB | dB | Sound power level |
| L_{pCpeak} | dB | dB | Peak sound pressure level |
| K... | | | Uncertainty |
| a | m/s^2 | m/s^2 | Vibrational emission value according to EN 60745 (vector sum of three directions) |
| a_n | m/s^2 | m/s^2 | Vibrational emission value (sanding) |

| Character | Unit of measurement, international | Unit of measurement, national | Explanation |
|-----------|---|---|---|
| | m, s, kg, A, mm, V, W, Hz, N, °C, dB, min, m/s ² | m, s, kg, A, mm, V, W, Hz, N, °C, dB, min, m/s ² | Basic and derived units of measurement from the international system of units SI . |

For your safety.

⚠ WARNING Read all safety warnings and all instructions. Failure to follow the warnings and instructions may result in electric shock, fire and/or serious injury.

Save all warnings and instructions for future reference.

 Do not use this power tool before you have thoroughly read and completely understood this Instruction Manual and the enclosed "General Safety Instructions" (document number 3 41 30 054 06 1). The documents mentioned should be kept for later use and enclosed with the power tool, should it be passed on or sold. Please also observe the relevant national industrial safety regulations.

Intended use of the power tool:

Hand-guided sander for dry belt sanding of surfaces of metal, plastic, wood, composite materials, paint/varnish, filler and similar materials in weather-protected environments with the application tools and accessories recommended by FEIN.

This power tool is also suitable for use with AC generators with sufficient power output that correspond to the Standard ISO 8528, design type G2. This Standard is particularly not complied with when the so-called distortion factor exceeds 10 %. When in doubt, please refer to the generator instruction/specification guide.

Special safety instructions.

Wear personal protective equipment. Depending on application, use face shield, safety goggles or safety glasses. Where appropriate, wear dust mask, hearing protectors, gloves and workshop apron capable of stopping small abrasive or workpiece fragments. The eye protection must be capable of stopping flying debris generated by various operations. The dust mask or respirator must be capable of filtering particles generated by your operation. Prolonged exposure to high intensity noise may cause hearing loss.

Hold power tool by insulated gripping surfaces, because the belt may contact its own cord. Cutting a "live" wire may make exposed metal parts of the power tool "live" and could give the operator an electric shock.

While working, do not wear loose clothing, jewellery or open, long hair. Despite protective devices, loose objects can be snagged or caught by moving parts and lead to injury.

Do not use worn, torn or heavily clogged sanding belts. Handle sanding belts carefully and store them according to the manufacturer's instructions. Do not bend or fold sanding belts! Damaged sanding belts can tear, be flung away and injure someone.

Never touch the running sanding belt and do not reach under the protective guard. Danger of injury.

Secure the work piece firmly. A work piece that is gripped tightly in a clamping device or vice, is more secure than if held by hand.

Hold the power tool firmly. High reaction torque can briefly occur.

Do not rivet or screw any name-plates or signs onto the power tool. If the insulation is damaged, protection against an electric shock will be ineffective. Adhesive labels are recommended.

Do not use accessories which are not specifically designed and recommended by the power tool manufacturer. Safe operation is not ensured merely because an accessory fits your power tool.

Clean the ventilation openings on the power tool at regular intervals using non-metal tools. The blower of the motor draws dust into the housing. An excessive accumulation of metallic dust can cause an electrical hazard.

Before putting into operation, check the mains connection and the mains plug for damage.

Recommendation: The tool should always be supplied with power via a residual current device (RCD) with a rated current of 30 mA or less.

Handling hazardous dusts

For work procedures with this power tool where material is removed, dusts develop that can be hazardous to one's health.

Contact with or inhaling some dust types, e. g. asbestos and asbestos-containing materials, lead-containing coatings, metal, some wood types, minerals, silicate particles from materials containing stone, paint solvents, wood preservatives, antifouling paints for vessels, can trigger allergic reactions to the operator or bystanders and/or lead to respiratory infections, cancer, birth defects or other reproductive harm. The risk from inhaling dusts depends on the exposition. Use dust extraction matched appropriately for the developing dust, as well as personal protective equipment and provide for good ventilation of the workplace. Leave the processing of asbestos-containing materials to specialists.

Wood and light-metal dust, hot mixtures of sanding dust and chemical materials can self-ignite under unfavourable conditions or cause an explosion. Avoid sparking in the direction of the dust collector as well as overheating of the power tool and the materials being sanded, empty the dust collector/container in time, observe the material manufacturer's working instructions, as well as the relevant regulations in your country for the materials being worked.

Hand/arm vibrations

The vibration emission level given in this information sheet has been measured in accordance with a standardised test given in EN 60745 and may be used to compare one tool with another. It may be used for a preliminary assessment of exposure.

The declared vibration emission level represents the main applications of the tool. However, if the tool is used for different applications, with different accessories or poorly maintained, the vibration emission may differ. This may significantly increase the exposure level over the total working period.

An estimation of the level of exposure to vibration should also take into account the times when the tool is switched off or when it is running but not actually doing the job. This may significantly reduce the exposure level over the total working period.

Identify additional safety measures to protect the operator from the effects of vibration such as: maintain the tool and the accessories, keep the hands warm, organisation of work patterns.

Operating Instructions.

The self-start lock prevents the power tool from automatically restarting again, even after a brief interruption of the power supply, e. g., from a pulled mains plug.

Guide the machine with the sanding belt against the pipe subject to sanding until the pipe is covered about halfway by the sanding belt.

Always hold the machine with both hands and at a right angle to the pipe (also applies for pipe arcs).

Sand the pipe uniformly applying a continuous length motion.

Repair and customer service.



When working metal under extreme operating conditions, it is possible for conductive dust to settle in the interior of the power tool.

The total insulation of the power tool can be impaired. Blow out the interior of the power tool via the ventilation slots frequently with dry and oil-free compressed air, and connect a residual current device (RCD) on the line side.

If the supply cord of this power tool is damaged, it must be replaced by a specially prepared cord available through the FEIN customer service centre.

The current spare parts list for this power tool can be found in the Internet at www.fein.com.

If required, you can change the following parts yourself:
Sanding belt

Warranty and liability.

The warranty for the product is valid in accordance with the legal regulations in the country where it is marketed. In addition, FEIN also provides a guarantee in accordance with the FEIN manufacturer's warranty declaration.

The delivery scope of your power tool may include only a part of the accessories described or shown in this Instruction Manual.

Declaration of conformity.















FEIN declares itself solely responsible for this product conforming with the relevant provisions given on the last page of this Instruction Manual.

Technical documents at: C. & E. FEIN GmbH, C-DB_IA, D-73529 Schwäbisch Gmünd

Environmental protection, disposal.

Packaging, worn out power tools and accessories should be sorted for environmental-friendly recycling.

Notice originale ponceuse de tubes.**Symboles, abréviations et termes utilisés.**

| Symbole, signe | Explication |
|--|--|
|  | Ne pas toucher les éléments en rotation de l'outil électrique. |
|  | Suivre les indications données dans le texte ou la représentation graphique ci-contre ! |
|  | Lire impérativement les documents ci-joints tels que la notice d'utilisation et les instructions générales de sécurité. |
|  | Avant d'effectuer ce travail, retirez la fiche de la prise de courant. Sinon, il y a risque de blessures dû à un démarrage non intentionné de l'outil électrique. |
|  | Lors des travaux, porter une protection oculaire. |
|  | Lors des travaux, porter une protection acoustique. |
|  | Information supplémentaire. |
|  | Poignée |
|  | Confirme la conformité de l'outil électrique aux directives de l'Union Européenne. |
|  AVERTISSEMENT | Cette indication indique une situation éventuellement dangereuse pouvant entraîner de graves blessures ou la mort. |
|  | Trier les outils électriques ainsi que tout autre produit électrotechnique et électrique et les déposer à un centre de recyclage respectant les directives relatives à la protection de l'environnement. |
|  | Produit avec double isolation ou isolation renforcée |
|  | Petite vitesse de la bande abrasive |
|  | Vitesse élevée de la bande abrasive |

| Signe | Unité internationale | Unité nationale | Explication |
|---|----------------------|-----------------|--|
| P_1 | W | W | Puissance absorbée |
| P_2 | W | W | Puissance utile |
| v_0 | m/s | m/s | Vitesse de la bande abrasive |
| U | V | V | Tension de référence |
| f | Hz | Hz | Fréquence |
| $M...$ | mm | mm | Dimension, filetage métrique |
| \varnothing | mm | mm | Diamètre d'un élément |
| l_1 | mm | mm | Longueur de la bande |
| l_2 | mm | mm | Largeur de la bande |
| $\varnothing \text{ } \curvearrowright$ | mm | mm | Diamètre max. du tube |
|  | kg | kg | Poids suivant EPTA-Procédure 01/2003 |
| L_{pA} | dB | dB | Niveau de pression acoustique |
| L_{wA} | dB | dB | Niveau d'intensité acoustique |
| L_{pCpeak} | dB | dB | Niveau max. de pression acoustique |
| $K...$ | | | Incertitude |
| a | m/s^2 | m/s^2 | Valeur d'émission vibratoire suivant EN 60745 (somme vectorielle des trois axes directionnels) |
| a_h | m/s^2 | m/s^2 | Valeur d'émission vibratoire (ponçage) |

| Signe | Unité internationale | Unité nationale | Explication |
|-------|---|---|--|
| | m, s, kg, A, mm, V, W, Hz, N, °C, dB, min, m/s ² | m, s, kg, A, mm, V, W, Hz, N, °C, dB, min, m/s ² | Unités de base et unités dérivées du système international SI. |

Pour votre sécurité.

⚠ AVERTISSEMENT Lisez tous les avertissements de sécurité et toutes les instructions. Ne pas suivre les avertissements et instructions peut donner lieu à une électrocution, un incendie et/ou une blessure sérieuse.

Conservez tous les avertissements et toutes les instructions pour pouvoir vous y reporter ultérieurement.

 N'utilisez pas cet outil électrique avant d'avoir soigneusement lu et compris à fond cette notice d'utilisation ainsi que les « Instructions générales de sécurité » (réf. documents 3 41 30 054 06 1). Conservez ces documents pour une utilisation ultérieure et joignez-les à l'outil électrique en cas de transmission ou de vente à une tierce personne.

De même, respectez les dispositions concernant la prévention des accidents du travail en vigueur dans le pays en question.

Conception de l'outil électrique :

Ponceuse à bande électroportative pour le ponçage à sec de surfaces en métal, matière plastique, bois, composites, de surfaces peintes, vernies, mastiquées ou similaires à l'abri des intempéries avec les outils de travail et les accessoires autorisés par FEIN.

Cet outil électrique est également conçu pour fonctionner sur des groupes électrogènes d'une puissance suffisante correspondant à la norme ISO 8528, classe de modèle G2. Cette norme n'est pas respectée si le facteur de distorsion harmonique dépasse 10 %. En cas de doute, informez-vous sur le groupe électrogène utilisé.

Instructions particulières de sécurité.

Porter un équipement de protection individuelle. En fonction de l'application, utiliser un écran facial, des lunettes de sécurité ou des verres de sécurité. Le cas échéant, utiliser un masque antipoussières, des protections auditives, des gants et un tablier capables d'arrêter les petits fragments abrasifs ou des pièces à usiner. La protection oculaire doit être capable d'arrêter les débris volants produits par les diverses opérations. Le masque antipoussières ou le masque respiratoire doit être capable de filtrer les particules produites par vos travaux. L'exposition prolongée aux bruits de forte intensité peut provoquer une perte de l'audition.

Tenir l'outil par les surfaces de préhension isolées car la bande peut entrer en contact avec le cordon d'alimentation de l'outil. Le contact avec un fil « sous tension » peut mettre « sous tension » les parties métalliques exposées de l'outil électrique et provoquer un choc électrique sur l'opérateur.

Ne pas porter des vêtements amples, des bijoux et attacher les cheveux longs lors du travail. Malgré les dispositifs de protection, des objets non fixés peuvent être happés par des pièces en mouvement et entraîner des blessures.

Ne pas utiliser de bandes abrasives usées, fendues sur les bords ou fortement encrassées. Manier avec précaution les bandes abrasives et les ranger conformément aux instructions du fabricant. Ne pas plier les bandes abrasives ! Les bandes abrasives endommagées peuvent se déchirer ou être projetées par l'appareil et blesser quelqu'un.

Ne jamais toucher la bande abrasive en rotation et ne pas passer les mains sous la tôle de protection. Risque de blessures.

Bloquez la pièce à travailler. Une pièce à travailler serrée par un dispositif de serrage est fixée de manière plus sûre que si elle est seulement tenue de la main.

Tenez fermement l'outil électrique. Il pourrait avoir des réactions inattendues.

Il est interdit de visser ou de riveter des plaques ou des repères sur l'outil électrique. Une isolation endommagée ne présente aucune protection contre une électrocution. Utilisez des autocollants.

N'utilisez pas des accessoires qui n'ont pas été spécialement conçus ou autorisés par le fabricant de l'outil électrique. Le seul fait qu'un accessoire puisse être monté sur votre outil électrique ne garantit pas une utilisation sans risque.

Nettoyez régulièrement les ouïes de ventilation de l'outil électrique avec des outils non-métalliques. La ventilation du moteur aspire la poussière à l'intérieur du carter. Une trop grande quantité de poussière de métal accumulée peut provoquer des incidents électriques.

Avant la mise en service, assurez-vous que le câble de raccordement et la fiche sont en parfait état.

Recommandation : Faites toujours fonctionner l'outil électrique sur un réseau électrique équipé d'un disjoncteur différentiel 30 mA max.

Emanation de poussières nocives

Lors du travail avec enlèvement de matière, des poussières pouvant être dangereuses sont générées. Toucher ou aspirer certaines poussières, par ex. d'amiante et de matériaux contenant de l'amiante, de peintures contenant du plomb, du métal, de certains bois, de minéraux, des particules de silicate contenues dans les matériaux contenant de la roche, de solvants de peinture, de lasures, de produits antifouling pour bateaux peut causer des réactions allergiques et/ou des maladies des voies respiratoires, un cancer ou des problèmes de fécondité. Le risque causé par l'inhalation de poussières dans les poumons dépend de l'exposition aux poussières. Utilisez une aspiration adaptée à la poussière générée ainsi que des équipements de protection personnels et veillez à bien aérer la zone de travail. Ne confiez le travail sur des matériaux contenant de l'amiante qu'à des spécialistes.

Les poussières de bois et les poussières de métaux légers, les mélanges chauds de poussières de ponçage et de produits chimiques peuvent s'enflammer dans certaines conditions ou causer une explosion. Évitez une projection d'étincelles vers le bac de récupération des poussières ainsi qu'une surchauffe de l'outil électrique et des matériaux travaillés, videz à temps le bac de récupération des poussières et respectez les indications de travail du fabricant du matériau ainsi que les règlements en vigueur dans votre pays spécifiques aux matériaux à traiter.

Vibrations mains-bras

L'amplitude d'oscillation indiquée dans ces instructions d'utilisation a été mesurée conformément à la norme EN 60745 et peut être utilisée pour une comparaison d'outils électriques. Elle est également appropriée pour une estimation préliminaire de la sollicitation vibratoire. L'amplitude d'oscillation indiquée correspond aux utilisations principales de l'outil électrique. Si, toutefois, l'outil électrique était utilisé pour d'autres applications, avec d'autres outils de travail ou en cas d'un entretien insuffisant, l'amplitude d'oscillation pourrait être différente. Ceci peut augmenter considérablement la sollicitation vibratoire pendant toute la durée du travail.

Pour une estimation précise de la sollicitation vibratoire, il est recommandé de prendre aussi en considération les espaces de temps pendant lesquels l'appareil est éteint ou allumé, mais pas vraiment utilisé. Ceci peut réduire considérablement la sollicitation vibratoire pendant toute la durée du travail.

Déterminez des mesures de protection supplémentaires pour protéger l'utilisateur des effets des vibrations, tels que par exemple : entretien de l'outil électrique et des outils de travail, maintenir les mains chaudes, organisation des opérations de travail.

Instructions d'utilisation.

Le verrouillage de mise en marche évite que l'outil électrique se remette en marche automatiquement après une coupure d'alimentation, même pour un très court instant, par ex. en tirant la fiche du secteur.

Approchez l'outil électrique avec la bande abrasive du tube à polir jusqu'à ce que le tube soit enserré d'environ la moitié par la bande abrasive.

Tenez l'outil électrique toujours des deux mains et perpendiculairement au tube, même dans les coudes.

Poncez le tube en effectuant un mouvement longitudinal régulier.

Travaux d'entretien et service après-vente.

 En cas de conditions d'utilisation extrêmes, lors du travail de matériaux métalliques, des poussières conductrices pourraient se déposer à l'intérieur de l'outil électrique. Ceci pourrait endommager la double isolation de l'outil électrique. Soufflez souvent de l'air comprimé sec et sans huile dans l'intérieur de l'outil électrique à travers les ouïes de ventilation et placez un dispositif différentiel à courant résiduel (DDR) en amont.

Si un câble d'alimentation de l'outil électrique est endommagé, il doit être remplacé par un câble d'alimentation spécialement préparé qui est disponible auprès du service après-vente de FEIN.

Vous trouverez la liste actuelle des pièces de rechange pour cet outil électroportatif sur notre site www.fein.com.

Si nécessaire, vous pouvez vous-même remplacer les éléments suivants :

Bande abrasive

Garantie.

La garantie du produit est valide conformément à la réglementation légale en vigueur dans le pays où le produit est mis sur le marché. Outre les obligations de garantie légale, les appareils FEIN sont garantis conformément à notre déclaration de garantie de fabricant.

Il se peut que seule une partie des accessoires décrits ou représentés dans cette notice d'utilisation soit fournie avec l'outil électrique.

Déclaration de conformité.

L'entreprise FEIN déclare sous sa propre responsabilité que ce produit est en conformité avec les réglementations en vigueur indiquées à la dernière page de la présente notice d'utilisation.















Dossier technique auprès de : C. & E. FEIN GmbH, C-DB_IA, D-73529 Schwäbisch Gmünd

Protection de l'environnement, recyclage.

Rapportez les emballages, les outils électriques hors d'usage et les accessoires dans un centre de recyclage respectant les directives concernant la protection de l'environnement.

Istruzioni originali smerigliatrice per tubi.

Simboli, abbreviazioni e termini utilizzati.

| Simbolo | Descrizione |
|---|--|
|  | Non toccare mai parti in rotazione dell'elettrotensile. |
|  | Osservare le istruzioni nel testo o nel grafico riportato a lato! |
|  | La documentazione allegata, come le istruzioni per l'uso e le indicazioni generali di sicurezza devono essere lette assolutamente. |
|  | Prima di questa fase operativa, estrarre la spina di rete dalla presa elettrica. In caso contrario esiste il rischio di incidenti causati da avviamento involontario dell'elettrotensile. |
|  | Durante la fase operativa utilizzare la protezione per gli occhi. |
|  | Durante la fase operativa utilizzare la protezione acustica. |
|  | Informazione supplementare. |
|  | Settore di presa |
|  | Conferma la conformità dell'elettrotensile con le direttive della Comunità europea. |
|  AVVERTENZA | Questa avvertenza mette in guardia dallo sviluppo di una possibile situazione pericolosa che può comportare il pericolo di incidenti gravi oppure anche mortali. |
|  | Una volta che un elettrotensile o un qualunque altro prodotto elettrotecnico sarà diventato inservibile, portarlo ad un centro di raccolta adibito ad un riciclaggio eseguito secondo criteri ecologici. |
|  | Prodotto con isolamento doppio oppure rinforzato |
|  | Bassa velocità nastro abrasivo |
|  | Alta velocità nastro abrasivo |

| Simbolo | Unità internazionale | Unità nazionale | Descrizione |
|---|----------------------|-----------------|---|
| P_1 | W | W | Potenza assorbita nominale |
| P_2 | W | W | Potenza resa |
| v_0 | m/s | m/s | Velocità nastro abrasivo |
| U | V | V | Tensione di taratura |
| f | Hz | Hz | Frequenza |
| $M...$ | mm | mm | Misura, filettatura metrica |
| \varnothing | mm | mm | Diametro di un componente rotondo |
| l_1 | mm | mm | Lunghezza nastro abrasivo |
| l_2 | mm | mm | Larghezza nastro abrasivo |
| $\varnothing \phi$ | mm | mm | Diametro massimo del tubo |
|  | kg | kg | Peso conforme alla EPTA-Procedure 01/2003 |
| L_{pA} | dB | dB | Livello di pressione acustica |
| L_{wA} | dB | dB | Livello di potenza acustica |
| L_{pCpeak} | dB | dB | Livello di pressione acustica picco |
| $K...$ | | | Non determinato |
| a | m/s^2 | m/s^2 | Valore di emissione delle vibrazioni secondo EN 60745 (somma vettori delle tre direzioni) |
| a_h | m/s^2 | m/s^2 | Valore di emissione oscillazioni (levigatura) |

| Simbolo | Unità internazionale | Unità nazionale | Descrizione |
|---------|---|---|---|
| | m, s, kg, A, mm, V, W, Hz, N, °C, dB, min, m/s ² | m, s, kg, A, mm, V, W, Hz, N, °C, dB, min, m/s ² | Unità di base ed unità derivanti dal sistema unità internazionale SI . |

Per la Vostra sicurezza.

⚠ AVVERTENZA Leggere tutte le avvertenze di pericolo e le istruzioni operative.

In caso di mancato rispetto delle avvertenze di pericolo e delle istruzioni operative si potrà creare il pericolo di scosse elettriche, incendi e/o incidenti gravi.

Conservare tutte le avvertenze di pericolo e le istruzioni operative per ogni esigenza futura.



Non utilizzare il presente elettroutensile prima di aver letto e compreso accuratamente e completamente queste istruzioni per l'uso e le «Indicazioni generali di sicurezza» allegate (numero di documentazione 3 41 30 054 06 1). Conservare la documentazione indicata per un eventuale uso futuro ed allegarla in caso di inoltro oppure di vendita dell'elettroutensile.

Attenersi anche alle norme nazionali in vigore concernenti la sicurezza sul lavoro.

Utilizzo previsto per l'elettroutensile:

smerigliatrice per l'utilizzo manuale per levigatura a secco con nastro abrasivo di superfici di metallo, plastica, legno, materiali compositi, pitture/vernici, stucco e materiali simili con inserti ed accessori consigliati dalla FEIN in ambiente protetto dagli agenti atmosferici.

Questo elettroutensile è pensato anche per l'impiego su generatori a corrente alternata con potenza sufficiente, conformi alla norma ISO 8528, classe di esecuzione G2. Questa norma non viene soddisfatta in modo particolare se supera il cosiddetto fattore di distorsione 10 %. In caso di dubbio informarsi relativamente al generatore utilizzato.

Norme speciali di sicurezza.

Indossare abbigliamento di protezione. A seconda dell'applicazione in corso utilizzare una visiera completa, maschera di protezione per gli occhi oppure occhiali di sicurezza. Per quanto necessario, portare maschere per polveri, protezione acustica, guanti di protezione oppure un grembiule speciale in grado di proteggervi da piccole particelle di levigatura o di materiale. Gli occhi dovrebbero essere protetti da corpi estranei espulsi in aria nel corso di diverse applicazioni. La maschera antipolvere e la maschera respiratoria devono essere in grado di filtrare la polvere provocata durante l'applicazione. Esponendosi per lungo tempo ad un rumore troppo forte vi è il pericolo di perdere l'udito.

Afferrare l'apparecchio alle superfici di impugnatura isolate, in quanto il nastro abrasivo potrebbe arrivare a toccare il proprio cavo elettrico. Il danneggiamento di un cavo sotto tensione può mettere sotto tensione le parti in metallo dell'apparecchio e causare quindi una scossa elettrica.

Durante il lavoro non indossare vestiti larghi, gioielli o capelli lunghi non raccolti. Nonostante i dispositivi di protezione, oggetti sciolti possono impigliarsi in parti in movimento e causare lesioni.

Non utilizzare nastri abrasivi usurati, strappati oppure fortemente intasati. Trattare con cura i nastri abrasivi e conservarli secondo le istruzioni del produttore. Non piegare i nastri abrasivi! Nastri abrasivi danneggiati possono strapparsi, essere lanciati in aria e ferire qualcuno.

Non toccare mai il nastro abrasivo in movimento e non afferrare mai sotto la lamiera di protezione. Esiste pericolo di lesioni.

Assicurare il pezzo in lavorazione. Un pezzo in lavorazione tenuto fermo con un dispositivo di bloccaggio è più sicuro che se tenuto con la semplice mano.

Impugnare saldamente l'elettroutensile. Possono verificarsi brevemente elevati momenti di reazione.

È vietato applicare targhette e marchi sull'elettroutensile avvitandoli oppure fissandoli tramite rivetti. In caso di danno dell'isolamento viene a mancare ogni protezione contro scosse elettriche. Utilizzare targhette autoadesive.

Non utilizzare nessun tipo di accessorio che non sia stato appositamente sviluppato oppure esplicitamente approvato dalla casa costruttrice dell'elettroutensile. Un funzionamento sicuro non è assicurato dal semplice fatto che le misure di un accessorio combacino con il Vostro elettroutensile.

Pulire regolarmente le fessure di ventilazione dell'elettroutensile con attrezzi non metallici. La ventola del motore attira polvere nella carcassa. Questo può causare, in caso di accumulo eccessivo di polvere metallica, pericoli elettrici.

Prima della messa in funzione controllare il cavo di collegamento alla rete e la spina di rete in caso di danneggiamenti.

Raccomandazione: Far funzionare sempre l'elettroutensile tramite un interruttore di sicurezza per correnti di guasto (RCD) con valutazione corrente di guasto di 30 mA oppure inferiore.

Modo di procedere con polveri pericolose

Nelle procedure operative di asporto materiale con il presente utensile si formano polveri che possono essere pericolose.

Il contatto oppure l'inalazione di alcune polveri p. es. di amianto e materiali contenenti amianto, vernici contenenti piombo, metallo, alcuni tipi di legno, minerali, particelle di silicato di materiali contenenti minerali, solventi per vernici, sostanze protettive per legno, vernice antivegetativa per imbarcazioni possono causare reazioni allergiche e/o malattie delle vie respiratorie, cancro, danni riproduttivi alle persone. Il rischio dovuto all'inalazione di polveri dipende dall'esposizione. Utilizzare un'aspirazione adatta alla polvere che si forma nonché equipaggiamenti protettivi personali e provvedere per una buona aerazione del posto di lavoro. Lasciare effettuare la lavorazione di materiale contenente amianto esclusivamente a personale specializzato.

Polvere di legname e polvere di metallo leggero, miscele bollenti da polvere di levigatura e sostanze chimiche possono, in caso di condizioni sfavorevoli, prendere fuoco o causare un'esplosione. Evitare la fuga di scintille in direzione del contenitore per la polvere nonché il sovriscaldamento dell'elettrotensile e del materiale abrasivo, svuotare per tempo il contenitore per la polvere, osservare le istruzioni di lavorazione del produttore del materiale e le norme valide nel Vostro paese relativamente ai materiali da lavorare.

Vibrazione mano-braccio

Il livello di oscillazioni indicato nelle presenti istruzioni è stato misurato conformemente ad una procedura di misurazione normalizzata contenuta nel EN 60745 e può essere impiegato per la comparazione con altri elettrotensili. Lo stesso è adatto anche per una valutazione temporanea della sollecitazione da vibrazioni.

Il livello di oscillazioni indicato rappresenta le applicazioni principali dell'elettrotensile. Se tuttavia l'elettrotensile viene utilizzato per altri impieghi, con accessori differenti oppure non viene effettuata una sufficiente manutenzione è possibile che il livello di oscillazioni sia differente. Questo può aumentare sensibilmente la sollecitazione da vibrazioni per l'intero periodo di lavoro.

Per la precisa valutazione della sollecitazione da vibrazioni dovrebbero essere considerati anche i tempi in cui l'apparecchio è spento oppure è acceso ma non effettivamente in funzione. Questo può ridurre considerevolmente la sollecitazione da vibrazioni per l'intero periodo di lavoro.

Stabilire ulteriori misure di sicurezza per la protezione dell'operatore dall'azione delle vibrazioni, come ad esempio: manutenzione dell'elettrotensile e degli accessori, mantenimento mani calde, organizzazione delle procedure operative.

Istruzioni per l'uso.

Il blocco del riavviamento impedisce che l'elettrotensile si avvii di nuovo automaticamente se durante il funzionamento viene interrotta, anche solo per un breve periodo di tempo, l'alimentazione di corrente p. es. staccando la spina di rete.

Avvicinare l'elettrotensile con il nastro abrasivo al tubo da levigare fino a quando il tubo viene avvolto per circa la metà dal nastro abrasivo.

Tenere l'elettrotensile sempre con entrambe le mani e ad angolo retto rispetto al tubo, anche nelle curve.

Levigare uniformemente il tubo con movimento longitudinale costante.

Manutenzione ed Assistenza Clienti.



In caso di condizioni di impiego estreme durante la lavorazione di metallo è possibile che polvere conduttrice si depositi all'interno dell'elettrotensile. L'isolamento di protezione dell'elettrotensile può esserne pregiudicato. Soffiare spesso la parte interna dell'elettrotensile attraverso le fessure di ventilazione con aria compressa asciutta e senza olio ed inserire a monte un interruttore di sicurezza (FI).

Se la conduttura d'allacciamento dell'elettrotensile è difettosa, deve essere sostituita attraverso una speciale conduttura d'allacciamento già appositamente predisposta e disponibile presso il Centro di Assistenza Clienti FEIN.

L'attuale lista dei pezzi di ricambio del presente elettrotensile è presente in Internet sul sito www.fein.com.

In caso di necessità è possibile sostituire da soli le seguenti parti:

Nastro abrasivo

Responsabilità per vizi e garanzia.

La prestazione di garanzia sul prodotto è valida secondo la relativa normativa vigente nel Paese in cui avviene l'immissione sul mercato. Inoltre la FEIN riconosce la garanzia conformemente alla dichiarazione di garanzia produttore FEIN.

Nel modello di fornitura del Vostro elettrotensile può essere contenuta anche solo una parte degli accessori descritti o illustrati nelle presenti istruzioni per l'uso.

Dichiarazione di conformità.















La Ditta FEIN dichiara sotto la propria responsabilità che il presente prodotto corrisponde alle norme applicabili riportate sull'ultima pagina delle presenti istruzioni per l'uso.

Documentazione tecnica presso: C. & E. FEIN GmbH, C-DB_IA, D-73529 Schwäbisch Gmünd

Misure ecologiche, smaltimento.

Portare ad un centro di raccolta adibito ad un riciclaggio eseguito secondo criteri ecologici gli imballaggi, gli elettrotensili e gli accessori scartati.

Oorspronkelijke gebruiksaanwijzing buizenschuurmachine.**Gebruikte symbolen, afkortingen en begrippen.**

| Symbool, teken | Verklaring |
|---|---|
|  | Raak ronddraaiende delen van het elektrische gereedschap niet aan. |
|  | Volg de aanwijzingen in de nevenstaande tekst of afbeelding op. |
|  | Lees beslist de meegeleverde documenten, zoals de gebruiksaanwijzing en de algemene veiligheidsvoorschriften. |
|  | Trek de stekker uit het stopcontact voordat u deze handeling uitvoert. Anders bestaat er verwondingsgevaar door onbedoeld starten van het elektrische gereedschap. |
|  | Gebruik tijdens de werkzaamheden een oogbescherming. |
|  | Gebruik tijdens de werkzaamheden een gehoorbescherming. |
|  | Extra informatie. |
|  | Greepoppervlak |
|  | Bevestigt de conformiteit van het elektrische gereedschap met de richtlijnen van de Europese Gemeenschap. |
|  WAARSCHUWING | Dit is een waarschuwing voor een mogelijk gevaarlijke situatie die tot ernstig letsel of de dood kan leiden. |
|  | Versleten elektrische gereedschappen en andere elektrotechnische en elektrische producten moeten apart worden ingezameld en op een voor het milieu verantwoorde wijze worden hergebruikt. |
|  | Product met een dubbele of versterkte isolatie |
|  | Lage snelheid schuurband |
|  | Hoge snelheid schuurband |

| Teken | Eenheid internationaal | Eenheid nationaal | Verklaring |
|---|------------------------|-------------------|---|
| P_1 | W | W | Opgenomen vermogen |
| P_2 | W | W | Afgegeven vermogen |
| v_0 | m/s | m/s | Snelheid schuurband |
| U | V | V | Meetspanning |
| f | Hz | Hz | Frequentie |
| $M...$ | mm | mm | Maat, metrische schroefdraad |
| \emptyset | mm | mm | Diameter van een rond deel |
| l_1 | mm | mm | Lengte schuurband |
| l_2 | mm | mm | Breedte schuurband |
| $\emptyset \text{ } \phi$ | mm | mm | Maximale buisdiameter |
|  | kg | kg | Gewicht volgens EPTA-Procedure 01/2003 |
| L_{pA} | dB | dB | Geluidsdruk niveau |
| L_{wA} | dB | dB | Geluidsvermogen niveau |
| L_{pCpeak} | dB | dB | Piekgeluidsdruk niveau |
| $K...$ | | | Onzekerheid |
| a | m/s^2 | m/s^2 | Trillingsemisiewaarde volgens EN 60745 (vector som van drie richtingen) |
| a_h | m/s^2 | m/s^2 | Trillingsemisiewaarde (schuren) |

| Teken | Eenheid internationaal | Eenheid nationaal | Verklaring |
|-------|---|---|--|
| | m, s, kg, A, mm, V, W, Hz, N, °C, dB, min, m/s ² | m, s, kg, A, mm, V, W, Hz, N, °C, dB, min, m/s ² | Basiseenheden en afgeleide eenheden uit het internationale eenhedenstelsel SI . |

Voor uw veiligheid.

⚠ WAARSCHUWING Lees alle veiligheidswaarschuwingen en alle voorschriften.

Als de waarschuwingen en voorschriften niet worden opgevolgd, kan dit een elektrische schok, brand of ernstig letsel tot gevolg hebben.

Bewaar alle waarschuwingen en voorschriften voor toekomstig gebruik.

 Gebruik dit elektrische gereedschap niet voordat u deze gebruiksaanwijzing en de meegeleverde „Algemene veiligheidsvoorschriften” (documentnummer 3 41 30 054 06 1) grondig heeft gelezen en volledig heeft begrepen. Bewaar deze documentatie voor later gebruik en geef ze mee wanneer u het elektrische gereedschap doorgeeft of verkoopt.

Neem ook de geldende nationale arbeidsveiligheidsregels in acht.

Bestemming van het elektrische gereedschap:

met de hand vastgehouden schuurmachine voor het schuren met de schuurband van oppervlakken van metaal, kunststof, hout, combinatiematerialen, verf, lak, plamuur en vergelijkbare materialen, met de door FEIN toegelaten inzetgereedschappen en toebehoren in een tegen weersinvloeden beschermde omgeving.

Dit elektrische gereedschap is ook bedoeld voor gebruik aan wisselstroomgeneratoren met voldoende capaciteit die voldoen aan de norm ISO 8528, uitvoeringsklasse G2. Aan deze norm wordt in het bijzonder niet voldaan als de zogenaamde vervormingsfactor 10 % overschrijdt. In geval van twijfel dient u informatie over de door u gebruikte generator in te winnen.

Bijzondere veiligheidsvoorschriften.

Draag persoonlijke beschermende uitrusting. Gebruik afhankelijk van de toepassing een volledige gezichtsbescherming, oogbescherming of veiligheidsbril. Draag zover van toepassing een stofmasker, een gehoorbescherming, werkhandschoenen of een speciaal schort dat kleine slijp- en materiaaldeeltjes tegenhoudt. Uw ogen moeten worden beschermd tegen wegvliegende deeltjes die bij verschillende toepassingen ontstaan. Een stof- of adembeschermingsmasker moet het bij de toepassing ontstaande stof filteren. Als u lang wordt blootgesteld aan luid lawaai, kan uw gehoor worden beschadigd.

Houd het gereedschap alleen aan de geïsoleerde greepvlakken vast, aangezien de schuurband het netsnoer van het gereedschap kan raken. Beschadiging van een spanningvoerende leiding kan metalen delen van het gereedschap onder spanning zetten en tot een elektrische schok leiden.

Draag bij de werkzaamheden geen losse kleding of sieraden en draag lang haar niet los. Losse voorwerpen kunnen ondanks de veiligheidsvoorzieningen door bewegende delen worden meegenomen en tot verwondingen leiden.

Gebruik geen versleten, ingescheurde of ernstig beschadigde schuurbanden. Ga zorgvuldig met de schuurbanden om en bewaar deze volgens de aanwijzingen van de fabrikant. Knik de schuurbanden niet. Beschadigde schuurbanden kunnen stukscheuren, weggeslingerd worden en iemand verwonden.

Raak nooit de lopende schuurband aan en grijp niet onder de beschermplaat. Er bestaat verwondingsgevaar.

Zet het werkstuk vast. Een in een spanvoorziening vastgezet werkstuk wordt steviger vastgehouden dan in uw hand.

Houd het elektrische gereedschap goed vast. Er kunnen gedurende korte tijd grote reactiemomenten optreden.

Er mogen geen plaatjes of symbolen op het elektrische gereedschap worden geschroefd of geniet. Een beschadigde isolatie biedt geen bescherming tegen een elektrische schok. Gebruik stickers.

Gebruik geen toebehoren dat niet speciaal door de fabrikant van het elektrische gereedschap is ontwikkeld of vrijgegeven. Een veilig gebruik is niet alleen gegeven door het feit dat een toebehoren op uw elektrische gereedschap past.

Reinig de ventilatieopeningen van het elektrische gereedschap regelmatig met een niet-metalen gereedschap. De motorventilator zuigt stof in het machinehuis. Dit kan bij overmatige ophoping van metaalstof elektrische gevaren veroorzaken.

Controleer voor de ingebruikneming de netaansluitkabel en de netstekker op beschadigingen.

Advies: Gebruik het elektrische gereedschap altijd via een aardlekschakelaar met een uitschakelstroom van 30 mA of minder.

Omgang met gevaarlijke stoffen

Bij werkzaamheden voor materiaalafname met dit gereedschap ontstaat stof dat gevaarlijk kan zijn. Aanraken of inademen van sommige soorten stof, bijvoorbeeld van asbest en asbesthoudende materialen, loodhoudende verf, metaal, sommige houtsoorten, mineralen, silicaatdeeltjes van steenhoudende materialen, verpopsmiddelen, houtbeschermingsmiddelen en aangroeiwering voor watervoertuigen kan bij personen allergische reacties, ademwegziekten, kanker en/of voortplantingsdefecten tot gevolg hebben. Het risico door de inademing van stof is afhankelijk van de blootstelling. Gebruik een op de vrijkomende stofsoort afgestemde afzuiging en persoonlijke veiligheidsuitrusting en zorg voor een goede ventilatie van de werkplek. Laat de bewerking van asbesthoudend materiaal over aan een vakman.

Houtstof en lichtmetaalstof, hete mengsels van schuurstof en chemische stoffen kunnen onder ongunstige omstandigheden zelf tot ontsteking komen of een explosie veroorzaken. Voorkom wegvliegende vonken in de richting van het stofreservoir en oververhitting van het elektrische gereedschap en het schuurmateriaal. Maak het stofreservoir op tijd leeg. Neem de bewerkingsvoorschriften van de fabrikant van het materiaal en de in uw land geldige voorschriften voor de te bewerken materialen in acht.

Hand- en armtrillingen

Het in deze gebruiksaanwijzing vermelde trillingsniveau is gemeten met een volgens EN 60745 genormeerde meetmethode en kan worden gebruikt om elektrische gereedschappen met elkaar te vergelijken. Deze is ook geschikt voor een voorlopige inschatting van de trillingsbelasting. Het aangegeven trillingsniveau representeert de hoofdzakelijke toepassingen van het elektrische gereedschap. Als echter het elektrische gereedschap wordt gebruikt voor andere toepassingen, met afwijkende inzetgereedschappen of onvoldoende onderhoud, kan het trillingsniveau afwijken. Dit kan de trillingsbelasting gedurende de gehele arbeidsperiode duidelijk verhogen.

Voor een nauwkeurige schatting van de trillingsbelasting moet ook rekening worden gehouden met de tijd waarin het gereedschap uitgeschakeld is, of waarin het gereedschap wel loopt, maar niet werkelijk wordt gebruikt. Dit kan de trillingsbelasting gedurende de gehele arbeidsperiode duidelijk verminderen.

Leg extra veiligheidsmaatregelen ter bescherming van de bediener tegen het effect van trillingen vast, zoals: onderhoud van elektrische gereedschappen en inzetgereedschappen, warm houden van de handen, organisatie van het arbeidsproces.

Bedieningsvoorschriften.

De nulspanningsbeveiliging voorkomt dat het elektrische gereedschap weer zelfstandig begint te lopen nadat tijdens het gebruik de stroomtoevoer is onderbroken, bijvoorbeeld doordat de stekker uit het stopcontact is getrokken, ook als dat slecht kort het geval is geweest. Geleid het elektrische gereedschap met de schuurband tegen de te schuren buis tot de buis ruim voor de helft door de schuurband wordt gepakt.

Houd het elektrische gereedschap altijd met beide handen vast en haaks ten opzichte van de buis, ook in bochten van de buis.

Schuur de buis gelijkmatig bij een voortdurende lengtebeweging.

Onderhoud en klantenservice.



Onder extreme gebruiksomstandigheden kan bij het bewerken van metalen geleidend stof in het elektrische gereedschap terechtkomen.

Daardoor kan de veiligheidsisolatie van het elektrische gereedschap worden geschaad. Blaas regelmatig de binnenzijde van het elektrische gereedschap via de ventilatieopeningen met droge en olievrije perslucht schoon en sluit het gereedschap via een aardlekschakelaar aan.

Als de aansluitkabel van het elektrische gereedschap beschadigd is, moet deze worden vervangen door een speciaal daarvoor bedoelde aansluitkabel, die verkrijgbaar is bij de FEIN-klantenservice.

De actuele onderdelenlijst van dit elektrische gereedschap vindt u op www.fein.com.

De volgende delen kunt u indien nodig zelf vervangen:
Schuurband

Wettelijke garantie en fabrieksgarantie.

De wettelijke garantie op het product geldt overeenkomstig de wettelijke regelingen in het land waar het product wordt verkocht. Bovendien biedt FEIN garantie overeenkomstig de FEIN-fabrieksgarantieverklaring.

Het is mogelijk dat bij het elektrische gereedschap slechts een deel van het in deze gebruiksaanwijzing beschreven en afgebeelde toebehoren wordt meegeleverd.

Conformiteitsverklaring.

De firma FEIN verklaart als alleen verantwoordelijke dat dit product overeenstemt met de geldende bepalingen die op de laatste pagina van deze gebruiksaanwijzing vermeld staan.















Technische documentatie bij: C. & E. FEIN GmbH,
C-DB_IA, D-73529 Schwäbisch Gmünd

Milieubescherming en afvoer van afval.

Voer verpakkingen, versleten elektrische gereedschappen en toebehoren op een voor het milieu verantwoorde wijze af.

Manual original de lijadora de tubos.

Simbología, abreviaturas y términos empleados.

| Símbolo | Definición |
|--|--|
|  | No tocar las piezas en rotación de la herramienta eléctrica. |
|  | ¡Seguir las instrucciones indicadas al margen! |
|  | Es imprescindible leer los documentos que se adjuntan, como las instrucciones de servicio y las instrucciones generales de seguridad. |
|  | Antes de realizar el paso de trabajo descrito, sacar el enchufe de la red. En caso contrario, podría accidentarse al ponerse en marcha fortuitamente la herramienta eléctrica. |
|  | Al trabajar protegerse los ojos. |
|  | Al trabajar utilizar un protector acústico. |
|  | Información complementaria. |
|  | Área de agarre |
|  | Atestigua la conformidad de la herramienta eléctrica con las directivas de la Comunidad Europea. |
|  ADVERTENCIA | Este símbolo advierte sobre una situación peligrosa que puede comportar lesiones graves o mortales. |
|  | Acumular por separado las herramientas eléctricas y demás productos electrotécnicos y eléctricos inservibles y someterlos a un reciclaje ecológico. |
|  | Producto dotado con un aislamiento doble o reforzado |
|  | Baja velocidad de la banda |
|  | Alta velocidad de la banda |

| Símbolo | Unidad internacional | Unidad nacional | Definición |
|---|----------------------|-----------------|---|
| P_1 | W | W | Potencia absorbida |
| P_2 | W | W | Potencia útil |
| v_0 | m/s | m/s | Velocidad de la banda de lija |
| U | V | V | Tensión nominal |
| f | Hz | Hz | Frecuencia |
| $M...$ | mm | mm | Medida, rosca métrica |
| \varnothing | mm | mm | Diámetro de una pieza redonda |
| l_1 | mm | mm | Longitud de la banda de lija |
| l_2 | mm | mm | Ancho de la banda de lija |
| $\varnothing \text{ } \delta$ | mm | mm | Diámetro máximo del tubo |
|  | kg | kg | Peso según EPTA-Procedure 01/2003 |
| L_{pA} | dB | dB | Nivel de presión sonora |
| L_{wA} | dB | dB | Nivel de potencia acústica |
| L_{pCpeak} | dB | dB | Valor máx. de nivel sonoro |
| $K...$ | | | Inseguridad |
| a | m/s^2 | m/s^2 | Valor de vibraciones emitidas según EN 60745 (suma vectorial de tres direcciones) |
| a_h | m/s^2 | m/s^2 | Nivel de vibraciones generadas (lijado) |

| Símbolo | Unidad internacional | Unidad nacional | Definición |
|---------|---|---|---|
| | m, s, kg, A, mm, V, W, Hz, N, °C, dB, min, m/s ² | m, s, kg, A, mm, V, W, Hz, N, °C, dB, min, m/s ² | Unidades básicas y unidades derivadas del sistema internacional de unidades SI . |

Para su seguridad.

⚠ ADVERTENCIA Lea íntegramente estas advertencias de peligro e instrucciones. En caso de no atenderse a las advertencias de seguridad siguientes, ello puede ocasionar una descarga eléctrica, un incendio y/o lesión grave.

Guardar todas las advertencias de peligro e instrucciones para futuras consultas.



No utilice esta herramienta eléctrica sin haber leído con detenimiento y haber entendido íntegramente estas instrucciones de servicio, así como las "Instrucciones generales de seguridad" (nº de documento 3 41 30 054 06 1) adjuntas. Guarde la documentación citada para posteriores consultas y entréguelas al usuario en caso de prestar o vender la herramienta eléctrica. Observe también las respectivas prescripciones contra accidentes de trabajo vigentes en su país.

Utilización reglamentaria de la herramienta eléctrica:

Lijadora portátil para uso con útiles y accesorios homologados por FEIN en lugares cubiertos, para lijar en seco superficies de metal, plástico, madera, materiales compuestos, pinturas/barnices, masilla y materiales afines. Esta herramienta eléctrica es apta además para ser utilizada con grupos electrógenos de alterna siempre que dispongan de suficiente potencia y cumplan los requisitos según norma ISO 8528 para la clase de ejecución G2. Deberá prestarse especial atención a no sobrepasar el coeficiente de distorsión máximo del 10 % establecido en dicha norma. En caso de duda consulte los datos del grupo utilizado por Ud.

Instrucciones de seguridad especiales.

Utilice un equipo de protección personal. Dependiendo del trabajo a realizar use una careta, una protección para los ojos, o unas gafas de protección. Si procede, emplee una mascarilla antipolvo, protectores auditivos, guantes de protección o un mandil especial adecuado para protegerle de los pequeños fragmentos que pudieran salir proyectados al desprenderse del útil o pieza. Las gafas de protección deberán ser indicadas para protegerle de los fragmentos que pudieran salir despedidos al trabajar. La mascarilla antipolvo o respiratoria deberá ser apta para filtrar las partículas producidas al trabajar. La exposición prolongada al ruido puede provocar sordera.

Sujete el aparato por las empuñaduras aisladas, ya que la banda lijadora puede llegar a tocar el propio cable de red. Al dañarse un conductor bajo tensión puede que las partes metálicas del aparato le provoquen una descarga eléctrica.

Al trabajar no emplee ropa holgada, ni joyas, ni lleve suelto el pelo, si es largo. A pesar de los dispositivos de protección, es posible que los objetos sueltos sean arrastrados por piezas móviles y provoquen un accidente.

No emplee bandas de lija desgastadas, rasgadas ni embazadas. Trate cuidadosamente las bandas de lija y guárdelas siguiendo las instrucciones del fabricante. ¡No doble las bandas de lija! Las bandas de lija dañadas pueden rasgarse y salir proyectadas pudiendo causar un accidente.

Jamás toque la banda de lija en funcionamiento ni bajo la chapa de protección. Peligro de accidente.

Asegure la pieza de trabajo. Una pieza de trabajo queda sujeta de forma mucho más segura con un dispositivo de fijación que con la mano.

Sujete firmemente la herramienta eléctrica. Pueden presentarse súbitamente unos altos pares de reacción.

Esta prohibido fijar rótulos o señales a la herramienta eléctrica con tornillos o remaches. Un aislamiento dañado no le protege de una electrocución. Emplee etiquetas autoadhesivas.

No use accesorios que no hayan sido especialmente desarrollados u homologados por el fabricante de la herramienta eléctrica. El mero hecho de que sea montable un accesorio en su herramienta eléctrica no es garantía de que su funcionamiento sea seguro.

Limpie periódicamente las rejillas de refrigeración de la herramienta eléctrica empleando herramientas que no sean de metal. El ventilador del motor aspira polvo hacia el interior de la carcasa. En caso de acumularse polvo de metal en exceso, ello puede provocar al usuario una descarga eléctrica.

Antes de la puesta en marcha inspeccione si están dañados el cable de red y el enchufe.

Recomendación: Siempre opere la herramienta eléctrica a través de un interruptor diferencial (RCD) con una corriente de disparo máxima de 30 mA.

Manipulación con materiales peligrosos

Al trabajar con esta herramienta en desbaste de material se genera polvo que puede ser peligroso.

El contacto o inspiración de ciertos materiales en polvo como, p. ej., el amianto o los materiales que lo contengan, pinturas con plomo, metales, ciertos tipos de madera, minerales, partículas de sílice de materiales a base de mineral, disolventes de pintura, conservadores de la madera y antifouling para embarcaciones puede provocar en las personas reacciones alérgicas y/o enfermedades respiratorias, cáncer, daños congénitos o trastornos reproductivos. El riesgo derivado de la inspiración de material en polvo depende de la frecuencia de exposición al mismo. Utilice un sistema de aspiración apropiado para el polvo producido en combinación con un equipo de protección personal y cuide que esté bien ventilado el puesto de trabajo. Se recomienda que los materiales que contengan amianto sean procesados por especialistas.

El polvo de madera y el de aleaciones ligeras, así como la mezcla de sustancias químicas con material en polvo caliente pueden llegar a autoinflamarse o provocar una explosión. Evite el salto de chispas en dirección al depósito de polvo así como el sobrecalentamiento de la herramienta eléctrica y de la pieza a lijar, vacíe con suficiente antelación el depósito de polvo, respete las instrucciones de trabajo del fabricante del material y las prescripciones vigentes en su país sobre los materiales a trabajar.

Vibraciones en la mano/brazo

El nivel de vibraciones indicado en estas instrucciones ha sido determinado según el procedimiento de medición fijado en la norma EN 60745 y puede servir como base de comparación con otras herramientas eléctricas. También es adecuado para estimar provisionalmente la emisión de vibraciones.

El nivel de vibraciones indicado ha sido determinado para las aplicaciones principales de la herramienta eléctrica. Por ello, el nivel de vibraciones puede ser diferente si la herramienta eléctrica se utiliza en otras aplicaciones, con útiles diferentes, o si el mantenimiento de la misma fuese deficiente. Ello puede suponer un aumento drástico de la emisión de vibraciones durante el tiempo total de trabajo. Para determinar con exactitud la emisión de las vibraciones, es necesario considerar también aquellos tiempos en los que el aparato esté desconectado, o bien, esté en funcionamiento, pero sin ser utilizado realmente. Ello puede suponer una disminución drástica de la emisión de vibraciones durante el tiempo total de trabajo.

Fije unas medidas de seguridad adicionales para proteger al usuario de los efectos por vibraciones, como por ejemplo: Mantenimiento de la herramienta eléctrica y de los útiles, conservar calientes las manos, organización de las secuencias de trabajo.

Indicaciones para el manejo.

Si durante el funcionamiento de la herramienta eléctrica ésta hubiese dejado de alimentarse, incluso brevemente, p. ej., al sacar el enchufe de la red, la protección contra re arranque se encarga de que al volver a alimentarse la herramienta eléctrica, ésta no vuelva a conectarse automáticamente.

Aproxime la banda de lija de la herramienta eléctrica al tubo a lijar de manera que la banda de lija lo abrace hasta la mitad, aprox.

Siempre sujete la herramienta eléctrica con ambas manos y perpendicular al tubo, también al lijar codos.

Lije el tubo uniformemente con un movimiento continuo a lo largo del mismo.

Reparación y servicio técnico.



En caso de trabajar metales bajo unas condiciones extremas puede llegar a depositarse polvo conductor de corriente en el interior de la herramienta eléctrica. Ello puede mermar la eficacia del aislamiento de protección de la herramienta eléctrica. Limpie con frecuencia el interior de la herramienta eléctrica soplando aire comprimido seco y exento de aceite por las rejillas de refrigeración, y conecte la herramienta eléctrica a través de un interruptor diferencial (FI).

En caso de que se dañe el cable de conexión de la herramienta eléctrica es necesario sustituirlo por un cable de repuesto original adquirible a través de uno de los servicios técnicos FEIN.

La lista de piezas de refacción actual para esta herramienta eléctrica la encuentra en internet bajo www.fein.com.

Si fuese preciso, puede sustituir Ud. mismo las piezas siguientes:

Banda de lija

Garantía.

La garantía del producto se realiza de acuerdo a las regulaciones legales vigentes en el país de adquisición. Adicionalmente, FEIN ofrece una garantía ampliada de acuerdo con la declaración de garantía del fabricante FEIN.

El material de serie suministrado con su herramienta eléctrica puede que no corresponda en su totalidad al material descrito o mostrado en estas instrucciones de servicio.

Declaración de conformidad.

La empresa FEIN declara bajo su propia responsabilidad que este producto cumple con las disposiciones pertinentes detalladas en la última página de estas instrucciones de servicio.

Expediente técnico en: C. & E. FEIN GmbH, C-DB_IA, D-73529 Schwäbisch Gmünd

Protección del medio ambiente, eliminación.

Los embalajes, y las herramientas eléctricas y accesorios inservibles deberán entregarse a los puntos de recogida correspondientes para que puedan ser sometidos a un reciclaje ecológico.

Instruções de serviço originais da lixadeira de tubos.

Símbolos utilizados, abreviações e termos.

| Símbolo, sinal | Explicação |
|----------------|--|
| | Não entrar em contacto com as peças em rotação da ferramenta eléctrica. |
| | Trabalhar de acordo com as indicações dos textos ou dos gráficos ao lado! |
| | É imprescindível ler os documentos em anexo, portanto a instrução de serviço e as indicações gerais de segurança. |
| | Puxar a ficha de rede da tomada de rede antes desta etapa de trabalho. Caso contrário, há perigo de lesões devido ao arranque da ferramenta eléctrica. |
| | Usar uma protecção para os olhos durante o trabalho. |
| | Usar uma protecção auricular durante o trabalho. |
| | Informação adicional |
| | Superfície de prensão |
| | Autentica a conformidade da ferramenta eléctrica em relação às directivas da Comunidade Europeia. |
| | Esta nota indica uma situação possivelmente perigosa, que pode levar a graves lesões ou até à morte. |
| | Ferramentas eléctricas velhas e outros produtos electrotécnicos e eléctricos devem ser separados e reciclados de forma ecológica. |
| | Produto com isolamento duplo ou reforçado |
| | Baixa velocidade da fita abrasiva |
| | Alta velocidade da fita abrasiva |

| Sinal | Unidade internacional | Unidade nacional | Explicação |
|------------------------------|-----------------------|------------------|---|
| P_1 | W | W | Consumo de potência |
| P_2 | W | W | Débito de potência |
| v_0 | m/s | m/s | Velocidade da correia abrasiva |
| U | V | V | Tensão admissível |
| f | Hz | Hz | Frequência |
| M... | mm | mm | Medida, rosca métrica |
| \emptyset | mm | mm | Diâmetro para uma peça redonda |
| l_1 | mm | mm | Comprimento da cinta abrasiva |
| l_2 | mm | mm | Largura da cinta abrasiva |
| $\emptyset \curvearrowright$ | mm | mm | Máximo diâmetro do tubo |
| | kg | kg | Peso conforme EPTA-Procedure 01/2003 |
| L_{pA} | dB | dB | Nível de pressão acústica |
| L_{wA} | dB | dB | Nível da potência acústica |
| L_{pCpeak} | dB | dB | Máximo nível de pressão acústica |
| K... | | | Aceleração |
| a | m/s^2 | m/s^2 | Valor de emissão de oscilações conforme EN 60745 (soma dos vectores das três direcções) |
| a_h | m/s^2 | m/s^2 | Valor de emissão de vibrações (lixar) |

| Sinal | Unidade internacional | Unidade nacional | Explicação |
|-------|---|---|---|
| | m, s, kg, A, mm, V, W, Hz, N, °C, dB, min, m/s ² | m, s, kg, A, mm, V, W, Hz, N, °C, dB, min, m/s ² | Unidades básicas e deduzidas do sistema de unidades internacional SI. |

Para a sua segurança.

⚠ ATENÇÃO Devem ser lidas todas as indicações de advertência e todas as instruções.

O desrespeito às advertências e instruções apresentadas abaixo pode causar choque eléctrico, incêndio e/ou graves lesões.

Guarde bem todas as advertências e instruções para futura referência.

 Não utilizar esta ferramenta eléctrica antes de ter lido atentamente e compreendido a Instrução de serviço e as "Indicações gerais de segurança"

(número de documento 3 41 30 054 06 1) fornecidas com o aparelho. A documentação mencionada deve ser guardada para futura referência e deve ser entregue com a ferramenta eléctrica caso esta for passada a diante ou vendida.

Observar também as respectivas directivas de protecção de trabalho.

Finalidade da ferramenta:

lixadeira manual para lixar a seco superfícies de metal, plástico, materiais compostos, cor/vernizes, argamassa e materiais semelhantes com ferramentas de trabalho e acessório homologados pela FEIN, em áreas protegidas contra intempéries.

Esta ferramenta eléctrica também é prevista para a utilização junto com geradores de corrente alternada, com potência suficiente, de acordo com a norma ISO 8528, classe de execução G2. Esta norma não é satisfeita, principalmente se o coeficiente de distorção não-linear ultrapassar 10 %. Se houver dúvidas, informe-se sobre o gerador utilizado.

Indicações especiais de segurança.

Utilizar um equipamento de protecção pessoal. De acordo com a aplicação, deverá utilizar uma protecção para todo o rosto, protecção para os olhos ou óculos protectores. Se for necessário, deverá utilizar uma máscara contra pó, protecção auricular, luvas de protecção ou um avental especial, para proteger-se de pequenas partículas de amoladura e de material. Os olhos devem ser protegidos contra partículas a voar, produzidas durante as diversas aplicações. A máscara contra pó ou a máscara de respiração devem ser capazes de filtrar o pó produzido durante a respectiva aplicação. Se for sujeito durante longo tempo a fortes ruídos, poderá sofrer a perda da capacidade auditiva.

Segurar o aparelho pelas superfícies isoladas do punho, pois a cinta abrasiva pode atingir o próprio cabo de rede. O dano de um cabo sob tensão também pode colocar sob tensão as peças metálicas do aparelho e levar a um choque eléctrico.

Não usar roupas e jóias frouxas nem cabelos soltos durante o trabalho. Objectos frouxos podem, apesar dos dispositivos de protecção, ser agarrados pelas partes da máquina em movimento e levar a lesões.

Não utilizar cintas abrasivas gastas, rasgadas ou extremamente usadas. Tratar as correias abrasivas com cuidado e guardá-las de acordo com as indicações do fabricante. As correias abrasivas não devem ser dobradas! Cintas abrasivas danificadas podem rasgar, ser atiradas para longe e ferir alguém.

Não tocar nunca na fita abrasiva e não tocar por debaixo da chapa de protecção. Há risco de lesões.

Fixar a peça a ser trabalhada. Uma peça a ser trabalhada fixa através de um dispositivo de fixação está mais firme do que segurada com as mãos.

Segurar a ferramenta eléctrica com firmeza. Podem ocorrer, por instantes, altos momentos de reacção.

É proibido aparafusar ou rebitar placas e símbolos na ferramenta eléctrica. Um isolamento danificado não oferece qualquer protecção contra choques eléctricos. Utilizar placas adesivas.

Não utilizar acessórios que não foram especialmente desenvolvidos ou homologados pelo fabricante da ferramenta eléctrica. Um funcionamento seguro não é assegurado apenas por um acessório apropriado para a sua ferramenta eléctrica.

Limpar em intervalos regulares as aberturas de ventilação da ferramenta eléctrica com ferramentas não-metálicas. O ventilador do motor aspira pó para dentro da caixa da máquina. Um acúmulo excessivo de pó de metal pode causar perigos eléctricos.

Controlar, antes de colocar em funcionamento, se o cabo de rede e a ficha de rede apresentam danos.

Recomendação: Sempre operar a ferramenta eléctrica por meio de um disjuntor de corrente de avaria (RCD) com corrente de avaria de dimensionamento de 30 mA ou menos.

Manuseio de pós nocivos

Durante processos de desbaste de material são produzidos pós que podem ser nocivos à saúde.

O contacto ou a inalação de alguns pós, como p. ex. de asbesto ou materiais que contêm asbesto, de pinturas que contêm chumbo, de metal, de alguns tipos de madeira, de minerais, de partículas de silicato de substâncias minerais, de solventes de tintas, de preservantes de madeira e de antifouling para veículos aquáticos, podem provocar reacções alérgicas em pessoas e/ou doenças das vias respiratórias, cancro e danos de reprodução. O risco devido à inalação de pós depende da exposição. Utilize uma aspiração apropriada para os pó produzido, assim como um equipamento de protecção pessoal e assegure uma boa ventilação do local de trabalho. O processamento de materiais que contêm asbesto só deve ser realizado por pessoal especializado.

Em condições desfavoráveis é possível que pó de madeira e pó de metal leve, misturas quentes de pó de lixa e substâncias químicas possam se inflamar ou causar uma explosão. Evite voos de faíscas na direcção do contentor de pó, assim como o sobreaquecimento da ferramenta eléctrica e do material a ser lixado, esvaziar o contentor de pó a tempo e observe as indicações de trabalho do fabricante do material, assim como as directivas para os materiais a serem trabalhados, vigentes no seu país.

Vibração da mão e do braço

O nível de oscilações indicado nestas instruções de serviço foi medido de acordo com um processo de medição normalizado pela norma EN 60745 e pode ser utilizado para a comparação de aparelhos. Ele também é apropriado para uma avaliação preliminar da carga de vibrações.

O nível de vibrações indicado representa as aplicações principais da ferramenta eléctrica. Se a ferramenta eléctrica for utilizada para outras aplicações, com outras ferramentas de trabalho ou com manutenção insuficiente, é possível que o nível de vibrações seja diferente. Isto pode aumentar nitidamente o impacto de vibrações durante o completo período de trabalho.

Para uma avaliação exacta do impacto de vibrações, também deveriam ser considerados os períodos nos quais o aparelho está desligado ou funciona sem estar realmente a ser empregado. Isto pode reduzir nitidamente o impacto de vibrações durante o completo período de trabalho.

Como medidas de segurança adicionais para a protecção do operador contra o efeito das vibrações, deveria determinar por exemplo: Manutenção de ferramentas eléctricas e de ferramentas de trabalho, manter as mãos quentes e organização dos processos de trabalho.

Instruções de serviço.



O bloqueio de rearmar evita que a ferramenta eléctrica possa arrancar automaticamente, caso, durante o funcionamento, ocorrer uma interrupção da alimentação de rede, mesmo que apenas breve, se p. ex. a ficha de rede tiver sido puxada da tomada.

Conduzir a ferramenta eléctrica, com a correia abrasiva na direcção do tubo a ser lixado, até a correia abrasiva envolver o tubo pela metade.

Sempre segurar a ferramenta eléctrica com as duas mãos e em posição perpendicular ao tubo, também em curvas de tubos.

Lixar o tubo uniformemente com um constante movimento longitudinal.

Manutenção e serviço pós-venda.

  No caso de aplicações extremas, é possível que durante o processamento de metais se deposite pó condutivo no interior da ferramenta eléctrica. O isolamento de protecção da ferramenta eléctrica pode ser prejudicado. Sobre o interior da ferramenta eléctrica em intervalos regulares, através das aberturas de ventilação, com ar comprimido seco e isento de óleo e intercalar um disjuntor de corrente de avaria (FI).

Se o cabo de conexão da ferramenta eléctrica estiver danificado, deverá ser substituído por um cabo de conexão especialmente disposto, adquirível no serviço pós-venda FEIN.

A actual lista de peças sobressalentes desta ferramenta eléctrica se encontra na internet em www.fein.com.

As seguintes peças podem ser substituídas pelo utente:
Cinta abrasiva

Garantia de evicção e garantia.

A garantia de evicção para este produto é válida conforme as regras legais no país onde é colocado em funcionamento. Além disso, a FEIN oferece uma garantia conforme a declaração de garantia do fabricante FEIN. É possível que o volume de fornecimento da sua ferramenta eléctrica só contenha uma parte dos acessórios descritos ou ilustrados nesta instrução de serviço.

Declaração de conformidade.















A firma FEIN declara, em responsabilidade exclusiva, que este produto corresponde às respectivas especificações indicadas na última página desta instrução de serviço.
Documentação técnica em: C. & E. FEIN GmbH,
C-DB_IA, D-73529 Schwäbisch Gmünd

Protecção do meio ambiente, eliminação.

Embalagens, ferramentas eléctricas a serem deitadas fora, e acessórios velhos, devem ser encaminhados a uma reciclagem ecológica.

Πρωτότυπες οδηγίες χρήσης, λειαντήρας σωλήνων.

Σύμβολα που χρησιμοποιούνται, συντμήσεις και όροι.

| Σύμβολο, χαρακτήρας | Ερμηνεία |
|---|---|
|  | Μην αγγίζετε τα περιστρεφόμενα μέρη του ηλεκτρικού εργαλείου. |
|  | Ακολουθήστε τις οδηγίες στο διπλανό κείμενο ή στα γραφικά! |
|  | Να διαβάσετε οπωσδήποτε τα συνημμένα έγγραφα, τις οδηγίες χρήσης και τις υποδείξεις ασφαλείας. |
|  | Βγάλτε το φως από την πρίζα πριν εκτελέσετε το επόμενο βήμα. Διαφορετικά υπάρχει κίνδυνος τραυματισμού εξαιτίας μιας ενδεχόμενης αθέλητης εκκίνησης του ηλεκτρικού εργαλείου. |
|  | Φοράτε προστατευτικά γυαλιά κατά τη διάρκεια της εργασίας σας. |
|  | Φοράτε ωτασπίδες κατά τη διάρκεια της εργασίας σας. |
|  | Συμπληρωματική πληροφορία. |
|  | Επιφάνεια συγκράτησης |
|  | Βεβαιώνει τη συμμόρφωση του ηλεκτρικού εργαλείου με τις οδηγίες της Ευρωπαϊκής Κοινότητας. |
|  | ΠΡΟΕΙΔΟΠΟΙΗΣΗ Η υπόδειξη αυτή επισημαίνει μια πιθανή επικίνδυνη κατάσταση που μπορεί να οδηγήσει σε σοβαρούς τραυματισμούς ή στο θάνατο. |
|  | Άχρηστα ηλεκτρικά εργαλεία και άλλα ηλεκτροτεχνικά και ηλεκτρικά προϊόντα πρέπει να συλλέγονται ξεχωριστά και να ανακυκλώνονται με τρόπο φιλικό προς το περιβάλλον. |
|  | Προϊόν με διπλή ή ενισχυμένη μόνωση |
|  | Μικρή ταχύτητα ταινίας λείανσης |
|  | Μεγάλη ταχύτητα ταινίας λείανσης |

| Χαρακτήρας | Διεθνής μονάδα | Εθνική μονάδα | Ερμηνεία |
|---|----------------|---------------|---|
| P_1 | W | W | Ονομαστική ισχύς |
| P_2 | W | W | Αποδιδόμενη ισχύς |
| v_0 | m/s | m/s | Ταχύτητα ταινίας λείανσης |
| U | V | V | Ονομαστική τάση |
| f | Hz | Hz | Συχνότητα |
| $M...$ | mm | mm | μέτρο, μετρικό σπείρωμα |
| \emptyset | mm | mm | Διατομή ενός στρογγυλού εξαρτήματος |
| l_1 | mm | mm | Μήκος ταινίας λείανσης |
| l_2 | mm | mm | Πλάτος ταινίας λείανσης |
| $\emptyset \checkmark$ | mm | mm | μέγιστη διάμετρος σωλήνα |
|  | kg | kg | Βάρος σύμφωνα με EPTA-Procedure 01/2003 |
| L_{pA} | dB | dB | Στάθμη ακουστικής πίεσης |
| L_{wA} | dB | dB | Στάθμη ακουστικής ισχύος |
| L_{pCpeak} | dB | dB | Ύψιστη στάθμη ακουστικής πίεσης |
| $K...$ | | | Ανασφάλεια |

| Χαρακτήρας | Διεθνής μονάδα | Εθνική μονάδα | Ερμηνεία |
|------------|---|---|---|
| a | m/s ² | m/s ² | Τιμή εκπομπής κραδασμών σύμφωνα με EN 60745 (άθροισμα ανυσμάτων τριών κατευθύνσεων) |
| a_h | m/s ² | m/s ² | Τιμή εκπομπής κραδασμών (λείανση) |
| | m, s, kg, A, mm, V, W, Hz, N, °C, dB, min, m/s ² | m, s, kg, A, mm, V, W, Hz, N, °C, dB, min, m/s ² | Θεμελιώδεις και παράγωγες μονάδες από το Διεθνές Σύστημα Μονάδων SI . |

Για την ασφάλειά σας.

ΠΡΟΕΙΔΟΠΟΙΗΣΗ Διαβάστε όλες τις υποδείξεις ασφαλείας και τις οδηγίες. Αμέλειες κατά την τήρηση των προειδοποιητικών υποδείξεων και οδηγιών μπορεί να προκαλέσουν ηλεκτροπληξία, πυρκαγιά ή/και σοβαρούς τραυματισμούς.

Φυλάξτε όλες τις προειδοποιητικές υποδείξεις και οδηγίες για κάθε μελλοντική χρήση.

Να μην χρησιμοποιήσετε το παρόν ηλεκτρικό εργαλείο πριν διαβάσετε επιμελώς και κατανοήσετε αυτές τις οδηγίες χρήσης καθώς και τις συνημμένες «Γενικές υποδείξεις ασφαλείας» (Αριθμός εγγράφου 3 41 30 054 06 1). Να διαφυλάξετε τα παραπάνω έγγραφα για κάθε ενδεχόμενη μελλοντική χρήση και να τα επισυνάψετε στο ηλεκτρικό εργαλείο όταν το παραδώσετε ή το πουλήσετε σε τρίτο άτομο.

Να τηρείτε επίσης και τις σχετικές εθνικές διατάξεις για την προστασία της εργασίας.

Προορισμός του ηλεκτρικού εργαλείου:

με το χέρι οδηγούμενος λειαντήρας για την ξηρή λείανση επιφανειών από μέταλλο, πλαστικά υλικά, ξύλο, κοντραπλακέ, χρώματα/βερνίκια, στόκο καθώς και από παρόμοια υλικά με εργαλεία και εξαρτήματα εγκριμένα από τη FEIN σε περιβάλλον μη εκτεθειμένο στις καιρικές συνθήκες.

Αυτό το εργαλείο κατασκευάστηκε για χρήση σε συνδυασμό με γεννήτριες εναλλασσόμενου ρεύματος με επαρκή ισχύ, που εκπληρώνουν τη προδιαγραφή ISO 8528, έκδοση κλάσης G2. Αυτή η προδιαγραφή δεν εκπληρώνεται ιδιαίτερα όταν η λεγόμενη αρμονική παραμόρφωση υπερβαίνει το 10 %. Εν ανάγκη ενημερωθείτε σχετικά με τη γεννήτρια που χρησιμοποιείτε.

Ειδικές υποδείξεις ασφαλείας.

Να φοράτε πάντοτε τη δική σας, ατομική προστατευτική ενδυμασία. Να χρησιμοποιείτε επίσης, ανάλογα με την εκάστοτε εργασία που εκτελείτε, προστατευτικές μάσκες, προστατευτικές διατάξεις ματιών ή προστατευτικά γυαλιά. Αν χρειαστεί, φορέστε και μάσκα προστασίας από σκόνη, ωτασπίδες, προστατευτικά γάντια ή μια ειδική προστατευτική ποδιά, που θα σας προστατεύει από τυχόν εκσφενδονιζόμενα λειαντικά σωματίδια ή θραύσματα υλικού. Τα μάτια πρέπει να προστατεύονται από τυχόν αιωρούμενα σωματίδια που μπορεί δημιουργηθούν κατά την εκτέλεση των διάφορων εργασιών. Οι αναπνευστικές και οι προστατευτικές μάσκες πρέπει να φιλτράρουν τον αέρα και να συγκρατούν τη σκόνη που δημιουργείται κατά την εργασία. Σε περίπτωση που θα εκτεθείτε για πολύ χρόνο σε ισχυρό θόρυβο μπορεί να απωλέσετε την ακοή σας.

Να πιάνετε τη συσκευή από τις μονωμένες επιφάνειες πασίματος επειδή η ταινία λείανσης μπορεί να έρθει σε επαφή με το ηλεκτρικό καλώδιο της συσκευής. Η βλάβη ενός ηλεκτροφόρου αγωγού μπορεί να θέσει τα μεταλλικά μέρη της συσκευής υπό τάση και να προκαλέσει έτσι ηλεκτροπληξία.

Όταν εργάζεστε να μην φοράτε φαρδιά ρούχα, κοσμήματα και αν έχετε μακριά μαλλιά να μην τα αφήνετε λυτά.

Χαλαρά αντικείμενα μπορούν, παρ' όλες τις προστατευτικές διατάξεις, να εμπλακούν στα περιστρεφόμενα εξαρτήματα και να προκαλέσουν έτσι τραυματισμούς.

Μην χρησιμοποιήσετε φθαρμένες, σκισμένες ή ισχυρά λερωμένες ταινίες λείανσης. Να χειρίζεστε τις ταινίες λείανσης επιμελώς και να τις φυλάγετε/αποθηκεύετε σύμφωνα με τις οδηγίες του κατασκευαστή. Μην διπλώνετε τις ταινίες λείανσης! Οι χαλασμένες ταινίες μπορεί να σκιστούν, να εκσφενδονιστούν και να τραυματίσουν τυχόν παρευρισκόμενα άτομα.

Μην αγγίζετε ποτέ την κινούμενη ταινία λείανσης και μη βάλετε το χέρι σας κάτω από τη λαμαρίνα προστασίας. Κίνδυνος τραυματισμού.

Ασφαλίστε το υπό κατεργασία τεμάχιο. Ένα υπό κατεργασία τεμάχιο που στερεώνεται με τη βοήθεια μιας διάταξης σύσφιξης είναι στερεωμένο με μεγαλύτερη ασφάλεια από ένα που συγκρατείται με το χέρι.

Να κρατάτε γερά το ηλεκτρικό εργαλείο. Μπορεί να εμφανιστούν απότομες αντιδραστικές ροπές.

Απαγορεύεται το πριτσίνωμα ή/και το βίδωμα πινακίδων και συμβόλων επάνω στο ηλεκτρικό εργαλείο. Μια τυχόν χαλασμένη μόνωση δεν προσφέρει πλέον καμιά προστασία κατά της ηλεκτροπληξίας. Χρησιμοποιείτε αυτοκόλλητες πινακίδες.

Μη χρησιμοποιήσετε ποτέ εξαρτήματα που δεν έχουν εξελιχτεί ή εγκριθεί από τον κατασκευαστή του ηλεκτρικού εργαλείου ειδικά γι' αυτό. Η ασφαλής λειτουργία δεν εξασφαλίζεται μόνο και μόνο επειδή ένα εξάρτημα ταιριάζει στο ηλεκτρικό σας εργαλείο.

Να καθαρίζετε τακτικά τα ανοίγματα αερισμού του ηλεκτρικού εργαλείου με μη μεταλλικά εργαλεία. Ο ανεμιστήρας του κινητήρα αναρροφά σκόνη μέσα στο περίβλημα. Η υπερβολική συσσώρευση μεταλλικής σκόνης μπορεί να δημιουργήσει κίνδυνο ηλεκτροπληξίας.

Πριν την εκκίνηση να βεβαιώνετε ότι δεν έχουν υποστεί ζημιές το ηλεκτρικό καλώδιο και το φις.

Πρόταση: Να εργάζεστε με το ηλεκτρικό εργαλείο μέσω ενός προστατευτικού διακόπτη διαρροής (RCD) με ρεύμα διαφυγής το πολύ 30 mA.

Αντιμετώπιση επικίνδυνων σκονών

Όταν αφαιρείτε υλικό μ' αυτό το εργαλείο δημιουργείται σκόνη η οποία μπορεί να είναι επικίνδυνη. Το άγγιγμα και η εισπνοή σκόνης από διάφορα υλικά, π. χ. από αμιάντο και αμιαντούχα υλικά, από μολυβδομπογιές, από μέταλλα κι από μερικά είδη ξύλων, από ορυκτά υλικά καθώς και το άγγιγμα και η εισπνοή σωματιδίων από πυριτικά άλατα υλικών που περιέχουν πετρώματα, διαλυτών χρωμάτων, ζυλοπροστατευτικών, Antifouling για θαλάσσια οχήματα, μπορεί να προκαλέσουν αλλεργικές αντιδράσεις και/ή ασθένειες των αναπνευστικών οδών, καρκίνο ή/και βλάβη της γεννητικότητας. Ο κίνδυνος από την εισπνοή σκόνης εξαρτάται από την εκάστοτε έκθεση σ' αυτήν. Να χρησιμοποιείτε αναρρόφηση κατάλληλη για την εκάστοτε δημιουργούμενη σκόνη, να φοράτε επίσης έναν κατάλληλο προσωπικό προστατευτικό εξοπλισμό και να φροντίζετε για τον καλό αερισμό του χώρου εργασίας. Να αναθέτετε την κατεργασία αμιαντούχων υλικών πάντοτε σε ειδικώς εκπαιδευμένα άτομα. Η σκόνη από ξύλα και ελαφρά μέταλλα, καυτά μίγματα από λειαντική σκόνη και χημικές ουσίες μπορούν, υπό δυσμενείς συνθήκες, να αυτοαναφλεχθούν και να εκραγούν. Να αποφεύγετε τη δημιουργία σπινθηρισμού με φορά προς το δοχείο σκόνης καθώς και την υπερθέρμανση του ηλεκτρικού εργαλείου και των υπό λείανση αντικειμένων, να αδειάζετε τακτικά το δοχείο σκόνης, να τηρείτε τις υποδείξεις κατεργασίας του παραγωγού του υλικού καθώς και τις διατάξεις που ισχύουν στη χώρα σας για τα υπό κατεργασία υλικά.



Κραδασμοί χειριού-μπράτσου

Η στάθμη κραδασμών που αναφέρεται σ' αυτές τις οδηγίες έχει μετρηθεί σύμφωνα με μια διαδικασία μέτρησης τυποποιημένη στο πλαίσιο του προτύπου EN 60745 και μπορεί να χρησιμοποιηθεί στη σύγκριση των διάφορων ηλεκτρικών εργαλείων. Είναι επίσης κατάλληλη για τον προσωρινό υπολογισμό της επιβάρυνσης από τους κραδασμούς. Όταν, όμως, το ηλεκτρικό εργαλείο χρησιμοποιηθεί με εργαλεία και παρελκόμενα που δεν προβλέπονται γι' αυτό ή χωρίς να έχει συντηρηθεί επαρκώς, η στάθμη κραδασμών μπορεί να αποκλίνει. Αυτό μπορεί να αυξήσει σημαντικά την επιβάρυνση από τους κραδασμούς κατά τη διάρκεια του συνόλου του χρονικού διαστήματος της εργασίας. Για την ακριβή εκτίμηση της επιβάρυνσης από τους κραδασμούς, κατά τη διάρκεια ενός ορισμένου χρονικού διαστήματος εργασίας, θα πρέπει να ληφθούν επίσης υπόψη και οι χρόνοι κατά τη διάρκεια των οποίων το μηχάνημα βρίσκεται εκτός λειτουργίας ή λειτουργεί χωρίς όμως στην πραγματικότητα να χρησιμοποιείται. Αυτό μπορεί να μειώσει σημαντικά την επιβάρυνση από τους κραδασμούς κατά τη διάρκεια του συνόλου του χρονικού διαστήματος της εργασίας. Να καθορίζετε συμπληρωματικά μέτρα ασφαλείας για την προστασία του χειριστή/της χειρίστριας από την επίδραση των κραδασμών, για παράδειγμα: συντήρηση των ηλεκτρικών εργαλείων και παρελκομένων, ζέσταμα των χεριών, οργάνωση των διαδικασιών εργασίας.

Υποδείξεις χειρισμού.

Η προστασία από επανεκκίνηση εμποδίζει την αυτόματη επανεκκίνηση του ηλεκτρικού εργαλείου σε περίπτωση που κατά τη διάρκεια της εργασίας διακοπεί, ακόμη και σύντομα, το ηλεκτρικό ρεύμα, π.χ. όταν βγει το φως από την πρίζα. Να οδηγείτε το ηλεκτρικό εργαλείο με την ταινία λείανσης στον υπό λείανση σωλήνα μέχρι η ταινία λείανσης να περικλείσει το μισό σωλήνα. Να κρατάτε το ηλεκτρικό εργαλείο πάντοτε και με τα δυο σας χέρια και κάθετα ως προς το σωλήνα, ακόμη και όταν ο σωλήνας είναι κυρτός. Να λειανείτε το σωλήνα ομοιόμορφα υπό διαρκή κατά μήκος κίνηση.

Συντήρηση και Service.

  Υπό ακραίες συνθήκες εργασίας μπορεί, κατά την επεξεργασία μετάλλων, να κατακαθίσει αγωγίμη σκόνη στο εσωτερικό του ηλεκτρικού εργαλείου. Μπορεί να επηρεαστεί αρνητικά η προστατευτική μόνωση του ηλεκτρικού εργαλείου. Να καθαρίζετε τακτικά το εσωτερικό του ηλεκτρικού εργαλείου, δια μέσου των σχισμών αερισμού, με ξηρό, χωρίς λάδια πεπιεσμένο αέρα και να συνδέσετε εν σειρά έναν προστατευτικό διακόπτη διαρροής (διακόπτη RCD). Αν το ηλεκτρικό καλώδιο υποστεί βλάβη πρέπει να αντικατασταθεί από ένα άλλο, ειδικά προκατασκευασμένο ηλεκτρικό καλώδιο που προσφέρει το Service της FEIN.

Τον τρέχοντα κατάλογο ανταλλακτικών γι' αυτό το ηλεκτρικό εργαλείο θα βρείτε στην ηλεκτρονική σελίδα www.fein.com.

Αν χρειαστεί, μπορείτε να αντικαταστήσετε οι ίδιοι τα παρακάτω εξαρτήματα:
Ταινία λείανσης

Εγγύηση.

Η εγγύηση για το προϊόν ισχύει σύμφωνα με τις νομικές διατάξεις της χώρας στην οποία κυκλοφορεί. Εκτός αυτού η FEIN σας παρέχει και μια επί πλέον εγγύηση, ανάλογα με την εκάστοτε δήλωση κατασκευαστή της FEIN.

Στη συσκευασία του ηλεκτρικού σας εργαλείου μπορεί να περιέχεται μόνο ένα μέρος των εξαρτημάτων που περιγράφονται ή απεικονίζονται σ' αυτές τις οδηγίες χρήσης.

Δήλωση συμμόρφωσης.















Η εταιρία FEIN δηλώνει με αποκλειστική ευθύνη της ότι αυτό το προϊόν ανταποκρίνεται πλήρως στους σχετικούς κανονισμούς που αναφέρονται στην τελευταία σελίδα αυτών των οδηγιών χρήσης. Τεχνικά έγγραφα από: C. & E. FEIN GmbH, C-DB_IA, D-73529 Schwäbisch Gmünd

Προστασία του περιβάλλοντος, απόσυρση.

Οι συσκευασίες, τα άχρηστα ηλεκτρικά εργαλεία και τα εξαρτήματα πρέπει να ανακυκλώνονται με τρόπο φιλικό προς το περιβάλλον.

Original driftsvejledning rørsliber.

Anvendte symboler, forkortelser og begreber.

| Symbol, tegn | Forklaring |
|---|---|
|  | Berør ikke roterende dele på el-værktøjet. |
|  | Følg instruktionerne i efterfølgende tekst eller grafik! |
|  | Læs ubetinget vedlagte dokumenter som f.eks. brugsanvisning og almindelige sikkerhedsråd. |
|  | Læs ubetinget vedlagte dokumenter som f.eks. brugsanvisning og almindelige sikkerhedsforskrifter. |
|  | Brug øjenbeskyttelse under arbejdet. |
|  | Brug høreværn under arbejdet. |
|  | Ekstra information. |
|  | Grebområde |
|  | Bekræfter at el-værktøjet er i overensstemmelse med gældende direktiver inden for det europæiske fællesskab. |
|  ADVARSEL | Denne henvisning viser en mulig farlig situation, der kan føre til alvorlige kvæstelser evt. med døden til følge. |
|  | Gammelt el-værktøj og andre elektrotekniske og elektriske produkter skal samles og afleveres separat til miljøvenlig genbrug. |
|  | Produkt med dobbelt eller forstærket isolering |
|  | Lille slibebåndshastighed |
|  | Stor slibebåndshastighed |

| Tegn | Enhed international | Enhed national | Forklaring |
|---|---------------------|----------------|--|
| P_1 | W | W | Optagende effekt |
| P_2 | W | W | Afgivende effekt |
| v_0 | m/s | m/s | Slibebåndshastighed |
| U | V | V | Dimensioneringsspænding |
| f | Hz | Hz | Frekvens |
| M... | mm | mm | Mål, metrisk gevind |
| \emptyset | mm | mm | Diameter på en rund del |
| l_1 | mm | mm | Slibebåndslængde |
| l_2 | mm | mm | Slibebåndsbredde |
| $\emptyset \checkmark$ | mm | mm | Maksimal rørdiameter |
|  | kg | kg | Vægt iht. EPTA-Procedure 01/2003 |
| L_{pA} | dB | dB | Lydtrykniveau |
| L_{wA} | dB | dB | Lydeffektniveau |
| L_{pCpeak} | dB | dB | Top lydtrykniveau |
| K... | | | Usikkerhed |
| a | m/s^2 | m/s^2 | Svingningsemissionsværdi iht. EN 60745 (vektorsum for tre retninger) |
| a_h | m/s^2 | m/s^2 | Svingningsemissionsværdi (slibning) |

| Tegn | Enhed international | Enhed national | Forklaring |
|------|---|---|---|
| | m, s, kg, A, mm, V, W, Hz, N, °C, dB, min, m/s ² | m, s, kg, A, mm, V, W, Hz, N, °C, dB, min, m/s ² | Basisenheder og afledte enheder fra det internationale enhedssystem SI. |

For din egen sikkerheds skyld.

⚠ ADVARSEL Læs alle sikkerhedsråd og instrukser. I tilfælde af manglende overholdelse af sikkerhedsråd og instrukser er der risiko for elektrisk stød, brand og/eller alvorlige kvæstelser.

Opbevar alle sikkerhedsråd og instrukser til senere brug.

 Anvend ikke dette el-værktøj, før du har læst nærværende brugsanvisning samt vedlagte „Almindelige sikkerhedsråd“ (skriftnummer

3 41 30 054 06 1) nøje igennem og forstået det hele. Opbevar nævnte materiale til senere brug og giv det videre til en evt. ny ejer.

Læs og overhold ligeledes de gældende nationale arbejdsbeskyttende bestemmelser.

El-værktøjets formål:

Håndført slibemaskine til tør slibebåndsslibning af overflader af metal, kunststof, træ, kompositmaterialer, farve/lakker, spartelmasse og lignende materialer med det af FEIN godkendte tilbehør i vejrbeskyttede omgivelser. Dette el-værktøj er også beregnet til brug sammen med vekselstrømgeneratorer med tilstrækkelig ydelse, der svarer til standard ISO 8528, udførelsesklasse G2. Bestemmelserne i denne standard overholdes især ikke, hvis den såkaldte THD overskrider 10 %. Er du i tvivl, læses og overholdes informationsmaterialet til den generator, du bruger.

Specielle sikkerhedsforskrifter.

Brug personligt beskyttelsesudstyr. Brug helmaske til ansigtet, øjenværn eller beskyttelsesbriller, afhængigt af det udførte arbejde. Brug afhængigt af arbejdets art støvmaske, høreværn, beskyttelseshandsker eller specialforklæde, der beskytter dig mod små slibe- og materialepartikler. Øjnene skal beskyttes mod fremmede genstande, der flyver rundt i luften og som opstår i forbindelse med forskelligt arbejde. Støv- eller ånde-drætsmaske skal filtrere det støv, der opstår under arbejdet. Udsættes du for høj støj i længere tid, kan du lide høretab.

Hold fast i de isolerede gribeblader på værktøjet, da slibebladet kan ramme sit eget netkabel. Beskadigelsen af en spændingsførende ledning kan sætte metalholdige værktøjsdele under spænding, hvilket kan føre til elektrisk stød.

Bær ikke løstsiddende tøj, smykker eller åbent, langt hår under arbejdet. Løse genstande kan fanges af dele, der bevæger sig, og føre til kvæstelser, selv om beskyttelsesanordninger er monteret.

Anvend ikke slidte, revnede eller meget tilstoppede slibeblænd. Håndter slibeblænd omhyggeligt og opbevar disse iht. fabrikantens instruktioner. Knæk ikke slibeblænd! Beskadigede slibeblænd kan gå i stykker, slynges væk og kvæste tredjemand.

Berør aldrig det løbende slibeblænd og stik ikke fingrene ind under beskyttelsespladen. Kvæstelsesfare.

Sikre emnet. Et emne, der holdes med en spændeordning, holdes mere sikkert end i hånden.

Hold godt fast i el-værktøjet. Der kan opstå høje reaktionsmomenter for en kort tid.

Det er forbudt at skrue eller nitte skilte og tegn på el-værktøjet. En beskadiget isolering beskytter ikke mod elektrisk stød. Anvend klæbeetiketter.

Anvend ikke tilbehør, hvis det ikke er udviklet eller frigivet specielt af el-værktøjets fabrikant. Sikker drift er ikke kun givet ved, at tilbehøret passer til dit el-værktøj.

Rengør ventilationsåbningerne på el-værktøjet med regelmæssige mellemrum med ikke-metallisk værtøj. Motorblæseren trækker støv ind i huset. Dette kan føre til elektrisk fare, hvis store mængder metalstøv opsamles.

Kontrollér altid nettilslutningsledningen og netstikket for beskadigelser før brug.

Anbefaling: Brug altid el-værktøjet via en fejlstrømbeskyttelseskontakt (RCD) med dimensioneret fejlstrøm på 30 mA eller mindre.

Håndtering med farligt støv

Bruges dette værktøj til materialeafslibende arbejdsprocesser, opstår der støv, der kan være farligt. Berøring eller indånding af nogle former for støv som f.eks. fra asbest og asbestholdige materialer, blyholdig maling, metal, nogle træsorter, mineraler, silikatpartikler med stenholdige materialer, farveopløsende midler, træbeskyttelsesmidler, antifouling til vandkøretøjer kan udløse allergiske reaktioner og/eller luftvejssygdomme, kræft og forplantningsskader hos personer med allergiske reaktioner. Risikoen for at indånde støv afhænger af ekspositionen. Brug en opsugningsmåde, der er afstemt efter det støv, der opstår, samt personligt beskyttelsesudstyr og sørg for god udluftning/ventilation på arbejdspladsen. Overlad altid behandling af asbestholdigt materiale til fagfolk.

Træstøv og letmetalstøv, varme blandinger af slibestøv og kemiske stoffer kan under ugunstige betingelser antændes af sig selv og føre til eksplosion. Undgå gnistregn hen imod støvbeholder samt overophedning af el-værktøjet og slibegodset, tøm rettidigt støvbeholderen, følg bearbejdningshenvisningerne fra materialeproducenten samt de forskrifter, der gælder i brugslandet for de materialer, der skal bearbejdes.

Hånd-arm-vibrationer

Vibrationsniveauet angivet i disse instruktioner er målt jævnfør en måleprocedure, normeret i EN 60745, og kan benyttes til indbyrdes sammenligning af el-værktøj. Den egner sig desuden til en foreløbig vurdering af vibrationsbelastningen.

Det angivne vibrationsniveau repræsenterer el-værktøjets vigtigste anvendelsesformer. Men hvis el-værktøjet benyttes på anden måde med ikke formålsbestemt tilbehør eller ved utilstrækkelig vedligeholdelse, kan vibrationsniveauet afvige. Derved kan vibrationsbelastningen i hele arbejdsperioden forøges betydeligt.

Ved en nøjagtig vurdering af vibrationsbelastningen bør der også tages højde for den tid, hvor værktøjet enten er slukket eller fortsat er tændt, men ikke er i egentlig brug. Det kan reducere vibrationsbelastningen i hele arbejdsperioden betydeligt.

Fastlæg yderligere sikkerhedsforanstaltninger til beskyttelse af brugeren mod vibrationernes effekt som f.eks.: Vedligeholdelse af el-værktøj og tilbehør, hold hænderne varme, organisation af arbejdsprocedurer.

Betjeningsforskrifter.

Genstartspærren forhindrer, at el-værktøjet starter igen af sig selv, hvis f.eks. strømtilførslen afbrydes i kort tid, fordi netstikket trækkes ud under driften.

Før el-værktøjets slibebånd hen mod røret, der skal slibes, indtil slibebåndet er slynget omkring ca. halvdelen af røret.

Hold altid fast i el-værktøjet med begge hænder og i en ret vinkel til røret, også i rørbøjninger.

Slib røret ensartet med jævne længdegående bevægelser.

Vedligeholdelse og kundeservice.



Under ekstreme brugsbetingelser kan bearbejdning af metal føre til aflejring af ledende støv inde i el-værktøjet. El-værktøjets beskyttelsesisolering kan forringes. Blæs den indvendige side af el-værktøjet gennem ventilationsåbningerne igennem med tør og oliefri trykluft med hyppige mellemrum og forkoble et HFI-relæ.

Er el-værktøjets tilslutningsledning beskadiget, skal den erstattes med en specielt forberedt tilslutningsledning, der fås hos FEIN kundeservice.

Den aktuelle reservedelsliste til dette el-værktøj findes på internettet under www.fein.com.

Følgende dele kan du selv udskifte efter behov:

Slibebånd

Mangelsansvar/reklamationsret og garanti.

Mangelsansvaret/reklamationsretten er fastlagt i de lovbestemmelser, der gælder i det land, hvor maskinen markedsføres. Derudover yder FEIN garanti iht. FEIN fabrikantens garantierklæring.

Det kan være, at el-værktøjet kun leveres med en del af det tilbehør, der beskrives eller illustreres i brugsanvisning.

Overensstemmelseserklæring.

Firmaet FEIN erklærer på eget ansvar, at dette produkt er i overensstemmelse med de gældende bestemmelser, der findes på den sidste side i denne brugsanvisning.















Teknisk materiale hos: C. & E. FEIN GmbH, C-DB_IA, D-73529 Schwäbisch Gmünd

Miljøbeskyttelse, bortskaffelse.

Emballage, udtjent el-værktøj og tilbehør bedes afleveret til miljøvenlig genbrug.

Original driftsinstruks for rørsliper.

Anvendte symboler, forkortelser og uttrykk.

| Symbol, tegn | Forklaring |
|---|--|
|  | Ikke berør de roterende delene til elektroverktøyet. |
|  | Følg anvisningene i teksten eller bildet ved siden av! |
|  | Vedlagte dokumenter som driftsinstruks og generelle sikkerhetsinformasjoner må absolutt leses. |
|  | Før dette arbeidet må du trekke støpselet ut av stikkontakten. Ellers er det fare for skader hvis elektroverktøyet starter utilsiktet. |
|  | Bruk øyebeskyttelse ved arbeid. |
|  | Bruk hørselvern ved arbeid. |
|  | Ekstra informasjon. |
|  | Gripeflate |
|  | Bekrefter at elektroverktøyet er i samsvar med direktivene til det Europeiske Forbund. |
|  | Denne informasjonen henviser til en mulig farlig situasjon som kan medføre alvorlige skader eller død. |
|  | Vrakede elektroverktøy og andre elektrotekniske og elektriske produkter må samles inn hver for seg og leveres inn til en miljøvennlig resirkulering. |
|  | Produkt med dobbelt eller forsterket isolasjon |
|  | Lav slipebåndshastighet |
|  | Høy slipebåndshastighet |

| Tegn | Enhet internasjonalt | Enhet nasjonalt | Forklaring |
|---|----------------------|-----------------|---|
| P_1 | W | W | Opptatt effekt |
| P_2 | W | W | Avgitt effekt |
| v_0 | m/s | m/s | Slipebåndshastighet |
| U | V | V | Spenning |
| f | Hz | Hz | Frekvens |
| M... | mm | mm | Mål, metrisk |
| \emptyset | mm | mm | Diameter til en rund del |
| l_1 | mm | mm | Slipebåndlengde |
| l_2 | mm | mm | Slipebåndbredde |
| $\emptyset \acute{o}$ | mm | mm | Maksimal rørdiameter |
|  | kg | kg | Vekt tilsvarende EPTA-Procedure 01/2003 |
| L_{pA} | dB | dB | Lydtryknivå |
| L_{wA} | dB | dB | Lydeffektnivå |
| L_{pCpeak} | dB | dB | Maksimalt lydtryknivå |
| K... | | | Usikkerhet |
| a | m/s^2 | m/s^2 | Svingningsemisjonsverdi iht. EN 60745 (vektorsum fra tre retninger) |
| a_h | m/s^2 | m/s^2 | Svingningsemisjonsverdi (sliping) |

| Tegn | Enhet internasjonalt | Enhet nasjonalt | Forklaring |
|------|---|---|--|
| | m, s, kg, A, mm, V, W, Hz, N, °C, dB, min, m/s ² | m, s, kg, A, mm, V, W, Hz, N, °C, dB, min, m/s ² | Basis- og avledede enheter fra det internasjonale enhetssystemet SI. |

For din egen sikkerhet.

⚠ ADVARSEL Les gjennom alle advarslene og anvisningene. Unnlattelse av å overholde advarslene og nedenstående anvisninger kan medføre elektriske støt, brann og/eller alvorlige skader. **Ta godt vare på alle advarslene og informasjonene.**

 Ikke bruk dette elektroverktøyet før du har lest og forstått denne driftsinstruksen og de vedlagte "Generelle sikkerhetsinformasjonene" (dokumentnummer 3 41 30 054 06 1). Oppbevar de angitte papirene til senere bruk og overlekk disse sammen med elektroverktøyet hvis det lånes bort eller selges videre. Følg også de vanlige nasjonale arbeidsmiljøbestemmelserne.

Elektroverktøyets formål:

Håndført sliper til tørr slipebåndsliping av overflater av metall, kunststoff, tre, komposittmaterialer, maling/lakk, sparkelmasse og lignende materialer med FEIN godkjent innsatsverktøy og tilbehør i værbeskyttede omgivelser. Dette elektroverktøyet er også beregnet til bruk på vekselstrømgeneratorer med tilstrekkelig ytelse, som oppfyller kravene i standard ISO 8528, modellklasse G2. Denne standarden oppfylles ikke hvis den såkalte klirrfaktoren overskrider 10 %. I tvilstilfeller må du informere deg om den generatoren du bruker.

Spesielle sikkerhetsinformasjoner.

Bruk personlig beskyttelsesutstyr. Avhengig av typen bruk må du bruke visir, øyebeskyttelse eller vernebriller. Om nødvendig må du bruke støvmaske, hørselvern, vernehansker eller spesialforkle som holder små slipe- og materialpartikler unna kroppen din. Øynene bør beskyttes mot fremmedlegemer som kan fly rundt ved visse typer bruk. Støv- eller pustevernmasker må filtrere den typen støv som oppstår ved den aktuelle bruken. Hvis du er utsatt for sterk støv over lengre tid, kan det medføre skader på hørselen.

Hold maskinen på de isolerte gripeflatene, da det er fare for at slipebåndet kan treffe sin egen strømledning. Skader på en spenningsførende ledning kan sette maskinens metalldele under spenning og føre til elektriske støt.

Ikke bruk løstsittende tøy, smykker eller åpent, langt hår under arbeidet. Løse gjenstander kan til tross for beskyttelsesinnretninger gripes tak i av deler som beveger seg og føre til skader.

Bruk ikke slitte, revnede eller sterkt tilsmussede slipebånd. Bruk slipebånd forsiktig og oppbevar dem slik produsenten sier. Slipebånd må ikke brettes! Skadede slipebånd kan revne, slynges rundt og skade personer.

Berør aldri slipebåndet som er i gang og grip ikke under beskyttelsesskjermen. Det er fare for skader.

Sikre arbeidsstykket. Et arbeidsstykke som holdes fast med spenninnretninger, holdes sikrere enn med hånden.

Hold elektroverktøyet godt fast. Det kan oppstå høye reaksjonsmomenter i korte perioder.

Det er forbudt å skru eller nagle skilt eller tegn på elektroverktøyet. En skadet isolasjon gir ingen beskyttelse mot elektriske støt. Bruk klebeskilt.

Bruk kun reservedeler eller tilbehør som er levert og godkjent av produsenten. En sikker bruk kan ikke garanteres selv om annet tilbehør som passer til elektroverktøyet blir benyttet.

Rengjør ventilasjonsåpningene til elektroverktøyet med ikke-metalliske verktøy med jevne mellomrom. Motorviften trekker støv inn i motorhuset. Dette kan forårsake elektrisk fare når det samles for mye metallstøv.

Sjekk strømledningen og støpselet mht. skader før igangsetting.

Anbefaling: Elektroverktøyet må alltid brukes med en jordfeilbryter dimensjonert til jordfeilstrøm på 30 mA eller mindre.

Håndtering av farlig støv

I arbeidsprosesser der dette verktøyet fjerner deler av materialer kan det oppstå støv som kan være farlig. Berøring eller innånding av noen typer støv som f. eks. av asbest og asbestholdige materialer, blyholdig maling, metall, noen tresorter, mineraler, silikatpartikler av steinholdige materialer, løsemidler for maling, trebeskyttelsesmidler, bunnstoff for båter kan utløse allergiske reaksjoner og/eller åndedrettsykdommer, kreft, forplantningsskader hos mennesker. Risikoen ved innånding av støv er avhengig av eksponeringen. Bruk en avsuging som passer til støvet som oppstår, bruk personlig beskyttelsesutstyr og sørg for en god ventilasjon av arbeidsplassen. Overlat bearbeidelsen av asbestholdig material kun til fagfolk.

Trestøv og lettmetallstøv, varme blandinger av slipestøv og kjemiske stoffer kan ved ugustige vilkår antenne seg selv og forårsake en eksplosjon. Unngå gnistsprut i retning av støvbeholderen og en overoppheting av el-verktøyet og slipe materialet, tøm støvbeholderen i tide, følg bearbeidelsesinstruksene til materialprodusenten og de gyldige nasjonale forskriftene for materialene som skal bearbeides.

Hånd-arm-vibrasjoner

Vibrasjonsnivået som er angitt i disse anvisningene er målt iht. en målemetode som er standardisert i EN 60745 og kan brukes til sammenligning av elektroverktøy med hverandre. Den egner seg også til en foreløpig vurdering av svingningsbelastningen.

Det angitte svingningsnivået representerer de vanlige anvendelsene til elektro-verktøyet. Men hvis elektroverktøyet brukes til andre anvendelser, med avvikende innsatsverktøy eller utilstrekkelig vedlikehold, kan svingningsnivået avvike. Dette kan øke vibrasjonsbelastningen tydelig for hele arbeidstiden.

Til en nøyaktig vurdering av vibrasjonsbelastningen bør det også tas hensyn til tidene når maskinen var utkoblet eller går, men ikke virkelig brukes. Dette kan redusere vibrasjonsbelastningen tydelig for hele arbeidstiden.

Bestem ekstra sikkerhetstiltak for å beskytte brukeren mot svingningsvirkninger som for eksempel: Vedlikehold av elektroverktøy og innsatsverktøy, holde hendene varme, organisere arbeidsforløpene.

Bruksinformasjon.

Gjenstartspærren forhindrer at el-verktøyet starter automatisk igjen etter at maskinen stanset et øyeblikk f.eks. ved at støpselet ble trukket ut.

Før elektroverktøyet med slipebåndet inn mot røret som skal slipes, til røret er ca. halvveis omviklet av slipebåndet. Hold elektroverktøyet alltid fast med begge hendene og i rett vinkel til røret, også i rørbuer.

Slip røret jevnt med kontinuerlig langsgående bevegelse.

Vedlikehold og kundeservice.



Ved ekstreme bruksvilkår kan det ved bearbeidelse av metall sette seg ledende metallstøv inne i elektroverktøyet. Beskyttelsesisolasjonen til elektroverktøyet kan innskrenkes. Blås ofte gjennom den innvendige delen av el-verktøyet gjennom ventilasjonsspaltene med tørr og oljefri trykkluft og tilslutt en jordfeilbryter.

Hvis strømledningen til elektroverktøyet er skadet må den skiftes ut med original ledning som fås kjøpt hos FEIN-forhandlere.

Den aktuelle reservedelslisten for dette elektroverktøyet finner du på internettet under www.fein.com.

Følgende deler kan du skifte ut selv etter behov:

Slipebånd

Reklamasjonsrett og garanti.

Reklamasjonsretten for produktet gjelder jf. de lovmessige bestemmelsene i det landet produktet selges i. Ut over dette yter FEIN garanti i henhold til FEIN-produsentens garantierklæring.

Denne driftsinstruksen kan inneholde beskrivelser og/eller illustrasjoner av tilbehør som ikke inngår i din leveranse.

Samsvarserklæring.

Firmaet FEIN erklærer som eneansvarlig at dette produktet stemmer overens med de vanlige bestemmelsene som er oppført på siste side i denne driftsinstruksen.













Tekniske underlag hos: C. & E. FEIN GmbH, C-DB_IA, D-73529 Schwäbisch Gmünd

Miljøvern, deponering.

Emballasjer, gammelt elektroverktøy og tilbehør må leveres inn til miljøvennlig resirkulering.

Bruksanvisning i original för rörlip.

Använda symboler, förkortningar och begrepp.

| Symbol, tecken | Förklaring |
|--|--|
|  | Berör inte elverktygets roterande delar. |
|  | Följ anvisningarna i texten eller grafiken! |
|  | Bifogad dokumentation som t.ex. bruksanvisningen och Allmänna säkerhetsanvisningarna ska ovillkorligen läsas. |
|  | Innan beskriven åtgärd vidtas ska stickproppen dras ur nätuttaget. I annat fall finns risk för att elverktyget vid oavsiktlig start orsakar personskada. |
|  | Vid arbetet ska ögonskydd användas. |
|  | Vid arbetet ska hörselskydd användas. |
|  | Tilläggsinformation. |
|  | Greppområde |
| CE | Försäkrar om att elverktyget överensstämmer med Europeiska gemenskapens direktiv. |
|  WARNING | Denna anvisning hänvisar till en eventuellt farlig situation som kan leda till allvarliga personskador eller till död. |
|  | Kasserade elverktyg och andra elektrotekniska och elektriska produkter ska omhändertas och hanteras på miljövänligt sätt. |
|  | En produkt med dubbel eller förstärkt isolering |
|  | Låg slipbandshastighet |
|  | Hög slipbandshastighet |

| Tecken | Internationell enhet | Nationell enhet | Förklaring |
|---|----------------------|-----------------|---|
| P_1 | W | W | Upptagen effekt |
| P_2 | W | W | Avgiven effekt |
| v_0 | m/s | m/s | Slipbandshastighet |
| U | V | V | Märkspänning |
| f | Hz | Hz | Frekvens |
| M... | mm | mm | Mått, metrisk gänga |
| \emptyset | mm | mm | Diameter för en rund komponent |
| l_1 | mm | mm | Slipbandslängd |
| l_2 | mm | mm | Slipbandsbredd |
| $\emptyset \text{ } \phi$ | mm | mm | maximal rördiameter |
|  | kg | kg | Vikt enligt EPTA-Procedure 01/2003 |
| L_{pA} | dB | dB | Ljudtrycksnivå |
| L_{wA} | dB | dB | Ljudeffektnivå |
| L_{pCpeak} | dB | dB | Toppljudtrycksnivå |
| K... | | | Onoggrannhet |
| a | m/s^2 | m/s^2 | Vibrationsemissionsvärde enligt EN 60745 (vektorsumma i tre riktningar) |
| a_h | m/s^2 | m/s^2 | Vibrationsemissionsvärde (slipning) |

| Tecken | Internationell enhet | Nationell enhet | Förklaring |
|--------|---|---|---|
| | m, s, kg, A, mm, V, W, Hz, N, °C, dB, min, m/s ² | m, s, kg, A, mm, V, W, Hz, N, °C, dB, min, m/s ² | Bas- och härledda enheter från det Internationella enhetssystemet SI. |

För din säkerhet.

⚠ VARNING Läs noga igenom alla säkerhetsanvisningar och instruktioner. Fel som uppstår till följd av att säkerhetsanvisningarna och instruktionerna inte följts kan orsaka elstöt, brand och/eller allvarliga personskador.

Förvara alla varningar och anvisningar för framtida bruk.

ⓘ Använd inte detta elverktyg innan du noggrant läst och fullständigt förstått denna instruktionsbok samt bifogade „Allmänna säkerhetsanvisningar“ (publikationsnummer 3 41 30 054 06 1). Dessa underlag bör förvaras för senare användning och ska bifogas elverktyget vid överlåtelse eller försäljning. Beakta även tillämpliga nationella arbetarskyddsbestämmelser.

Avsedd användning av elverktyget:

den handhållna slipmaskinen med av FEIN godkända insatsverktyg och tillbehör används i väderskyddad omgivning för torrslipning med slipband på ytor av metall, plast, kompositmaterial, färg/lack, spackelmasa och liknande material.

Detta elverktyg är även avsett för användning med växelströmgeneratorer som har tillräckligt hög effekt och som motsvarar standarden ISO 8528 i utförandeklass G2. Bestämmelserna i denna standard uppfylls i synnerhet inte om klirrfaktorn överskrider 10 %. I osäkra fall ta reda på generatorns data.

Speciella säkerhetsanvisningar.

Använd personlig skyddsutrustning. Använd alltefter avsett arbete ansiktsskärm, ögonskydd eller skyddsglasögon. Om så behövs, använd dammfiltermask, hörselskydd, skyddshandskar eller skyddsförkläde som skyddar mot små utslungade slip- och materialpartiklar. Ögonen ska skyddas mot utslungade främmande partiklar som kan uppstå under arbetet. Damm- och andningskydd måste kunna filtrera bort det damm som eventuellt uppstår under arbetet. Risk finns för hörselskada under en längre tids kraftigt buller.

Håll i elverktyget endast vid de isolerade greppytorna då risk finns att slipbandet kan skada nätsladden. Skada på en spänningsförande ledning kan sätta elverktygets metalldelar under spänning och leda till elstöt.

Undvik under arbetet löst hängande kläder, smycken eller långt öppet hår. Löst hängande föremål kan oaktat skyddsanordningarna dras in av rörliga delar och sedan leda till personskada.

Använd inte utslitna, sönderrivna eller kraftigt tilltäppta slipband. Hantera slipbanden aktsamt och förvara dem enligt tillverkarens anvisning. Knäck inte slipbanden! Skadade slipband kan rivs sönder, slungas ut och leda till personskada.

Berör aldrig roterande slipband och för inte in handen under skyddsplåten. Risk för personskada.

Säkra arbetsstycket. Arbetsstycket ligger säkrare i en uppspänningsanordning än i handen.

Håll stadigt tag i elverktyget. Höga reaktionsmoment kan kortvarigt uppstå.

Det är förbjudet att med skruvar eller nitar fästa brickor och märken på elverktyget. En skadad isolering skyddar inte längre mot elstöt. Använd dekalering.

Använd endast tillbehör som speciellt tagits fram eller godkänts av elverktygets tillverkare. Användningen behöver inte vara säker bara för att tillbehöret passar till elverktyget.

Rengör regelbundet elverktygets ventilationsöppningar med verktyg som inte består av metall. Motorns fläkt drar in damm till motorhuset. Vid kraftig koncentration kan metalldammet orsaka elektrisk fara.

Kontrollera före start att nätsladden och stickproppen inte skadats.

Rekommendation: Anslut alltid elverktyget via en jordfelsbrytare (RCD) med en jordläckageström på högst 30 mA.

Hantering av hälsovådligt damm

Om verktyget används för sågning av vissa material kan hälsovådligt damm uppstå.

Beröring eller inandning av vissa damm som t. ex. asbest och asbesthaltigt material, blyhaltig målning, metall, vissa träslag, mineraler, silikatpartiklar från stenhaltigt material, färglösningsmedel, träskyddsmedel, antifouling för vattenfordon kan hos personer utlösa allergiska reaktioner och/eller andningsbesvär, cancer, fortplantningsskada. Risken vid inandning av damm är beroende av expositionen. Använd en utsugning som är lämplig för det damm som bildas, personlig skyddsutrustning och se till att arbetsplatsen är väl ventilerad. Låt en fackman bearbeta asbesthaltigt material.

Trädamm och lättmetallsdamm, het blandning av slipdamm och kemiska ämnen kan under ogynnsamma förhållanden antändas eller explodera. Undvik gnistor i riktning mot dammbehållaren samt överhettning av elverktyget och slipmaterialet, töm i god tid dammbehållaren, beakta materialtillverkarens anvisningar för bearbetning samt de föreskrifter för bearbetat material som gäller i ditt land.

Hand-arm-vibrationer

Mätningen av den vibrationsnivå som anges i denna anvisning har utförts enligt en mätmetod som är standardiserad i EN 60745 och kan användas vid jämförelse av olika elverktyg. Den kan även tillämpas för preliminär bedömning av vibrationsbelastningen.

Den angivna vibrationsnivån representerar elverktygets huvudsakliga användningsområden. Om däremot elverktyget används för andra ändamål och med andra insatsverktyg eller inte underhållits ordentligt kan vibrationsnivån avvika. Detta kan öka vibrationsbelastningen väsentligt under den totala tidsperioden.



För exakt värdering av vibrationsbelastningen under en bestämd tidsperiod bör hänsyn även tas till den tid elverktyget har varit avstängt eller gått utan att vara i verkligt ingrepp. Detta kan minska vibrationsbelastningen väsentligt under den totala tidsperioden. Bestäm extra säkerhetsåtgärder för att skydda operatören mot vibrationernas inverkan, t. ex.: underhåll av elverktyget och insatsverktygen, att hålla händerna varma, organisera arbetsförloppen.

Användningsinstruktioner.

Återstartspärren hindrar automatiskt elverktyget från att återstarta om strömmen under drift även helt kort bryts t.ex. vid frånkoppling av stickproppen.

Lägg an elverktyget med slipbandet mot röret, så att ungefär halva röret omsluts av slipbandet.

Håll elverktyget stadigt i båda händerna och för verktyget i rätt vinkel mot röret även i rörböjar.

Slipa röret jämnt med konstant längsmatning.

Underhåll och kundservice.



Under extrema betingelser kan ledande damm samlas i elverktygets inre när metall bearbetas. Elverktygets skyddsisolering kan försämrats.

Blås ofta rent elverktygets inre genom ventilationsöppningarna med torr och oljefri tryckluft och koppla in en jordfelsbrytare (FI).

När elverktygets nätsladd skadats måste den ersättas med en speciellt förberedd nätsladd som FEIN-kundservice tillhandahåller.

Den aktuella reservdelslistan för detta elverktyg hittar du i Internet på adress: www.fein.com.

Följande delar kan du vid behov själv byta ut:

Slipband

Garanti och tilläggsgaranti.

Garanti lämnas på produkten enligt de lagbestämmelser som gäller i aktuellt användningsland. Dessutom lämnar FEIN en tilläggsgaranti enligt FEIN-tillverkargaranti-förklaring.

Vid leverans av aktuellt elverktyg kan vissa delar saknas av de tillbehör som beskrivs eller visas i bruksanvisningen.

Försäkran om överensstämmelse.

FEIN försäkrar under exklusivt ansvar att denna produkt överensstämmer med de normativa dokument som anges på instruktionsbokens sista sida.

Tekniska publikationer finns hos: C. & E. FEIN GmbH, C-DB_IA, D-73529 Schwäbisch Gmünd





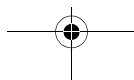









Miljöskydd, avfallshantering.

Förpackning, skrotade elverktyg och tillbehör ska hantearas på miljövänligt sätt.



Alkuperäiset ohjeet - Putkihiomakone.

Symbolit, lyhenteet ja erikoissanasto.

| Piktogrammit | Selitys |
|---|---|
|  | Sähkötyökalun pyöriin osiin ei saa koskea. |
|  | Noudata viereisen tekstin tai grafiikan ohjeita! |
|  | Oheisiin dokumentteihin sekä käyttöohjeisiin ja yleisiin turvaohjeisiin on ehdottomasti perehdyttävä. |
|  | Ennen seuraavaa työvaihetta on pistoke irrotettava pistorasiasta, koska muutoin työkalu saattaa käynnistyä epähuomiossa itsestään. |
|  | Työstön aikana silmät on suojattava lasilla. |
|  | Työstön aikana on käytettävä kuulosuojainta. |
|  | Lisätietoja. |
|  | Kahvapinta |
|  | Vahvistaa, että sähkötyökalun rakenne vastaa EU-direktiivien suosituksia. |
|  | Teksti varoittaa mahdollisesta vaarallisesta tilanteesta, joka voi johtaa vakavaan työtapaturmaan tai jopa hengenvaaraan. |
|  | Vanhat, käytöstä poistetut sähkötyökalut ja muut sähkökäyttöiset laitteet on hävitettävä ympäristöystävällisesti johtamalla ne kierrätykseen. |
|  | Tuote, jossa on vahvistettu tai kaksoiseristys |
|  | Alhainen hiomanauhan nopeus |
|  | Korkea hiomanauhan nopeus |

| Merkki | Kansainvälinen yksikkö | Kansallinen yksikkö | Selitys |
|---|------------------------|---------------------|---|
| P_1 | W | W | Ottoteho |
| P_2 | W | W | Antoteho |
| v_0 | m/s | m/s | Hiomanauhan nopeus |
| U | V | V | Nimellisjännite |
| f | Hz | Hz | Taajuus |
| $M...$ | mm | mm | Mitta, metrinen kierre |
| \emptyset | mm | mm | Pyöreän kappaleen läpimitta |
| l_1 | mm | mm | Hiomanauhan pituus |
| l_2 | mm | mm | Hiomanauhan leveys |
| $\emptyset \text{ } \acute{o}$ | mm | mm | Suurin putken halkaisija |
|  | kg | kg | Paino vastaa EPTA-Procedure 01/2003-tietoja |
| L_{pA} | dB | dB | Äänen painetaso |
| L_{wA} | dB | dB | Äänitaso |
| L_{pCpeak} | dB | dB | Äänen painetason huippuarvo |
| $K...$ | | | Epävarmuustekijä |
| a | m/s^2 | m/s^2 | Tärinäarvo vastaa standardia EN 60745 (vektorisumma, kolmiulotteinen) |
| a_h | m/s^2 | m/s^2 | Värähtelytasoarvo (hionta, viilaus) |

| Merkki | Kansainvälinen yksikkö | Kansallinen yksikkö | Selitys |
|--------|---|---|--|
| | m, s, kg, A, mm, V, W, Hz, N, °C, dB, min, m/s ² | m, s, kg, A, mm, V, W, Hz, N, °C, dB, min, m/s ² | Kansainväliseen SI-järjestelmään sisältyvät perusyksiköt ja sen johdannaisyksiköt. |

Työturvallisuus.

VAROITUS Lue kaikki turvallisuus- ja muut ohjeet. Turvallisuusohjeiden laiminlyönti saattaa johtaa sähköiskuun, tulipaloon ja/tai vakavaan loukkaantumiseen.

Säilytä kaikki turvallisuus- ja muut ohjeet tulevaisuutta varten.

Sähkötyökalun saa ottaa käyttöön vasta sitten, kun ensin on perehdytty käyttöohjeeseen sekä oheisiin yleisiin turvaohjeisiin (julkaisunumero 3 41 30 054 06 1) niin, että niissä annetut ohjeet tulevat ymmärretyiksi. Säilytä kyseiset dokumentit vastaisuuden varalta ja anna ne mukaan, mikäli laite luovutetaan toisen käyttöön tai myydään eteenpäin.

Niiden ohella on noudatettava voimassa olevia lakisääteisiä työturvallisuusmääräyksiä.

Sähkötyökalun käyttökohteet:

Hiomakone käsivaraiseen kuivahiontaan hiomanauhoilla, soveltuu metalli-, muovi-, puu- ja kerrosmateriaalipintojen sekä maalattujen ja lakattujen pintojen hiontaan, pakkelimassan ja muun vastaavan poistoon. Työstö säältä suojatuissa tiloissa. Koneessa saa käyttää vain FEIN:in hyväksymiä työkaluja ja lisätarvikkeita.

Tämä sähkötyökalu soveltuu myös käytettäväksi yhdessä teholtaan riittävän vaihtovirtageneraattorin kanssa, joka vastaa standardia ISO 8528, rakenneluokka G2. Ko. standardin vaatimuksia ei täytetä, mikäli nk. särökerroin on yli 10 %. Epäselvissä tapauksissa on hyvä ottaa selvää käytetyn generaattorin ominaisuuksista.

Erityiset varotoimenpiteet.

Muista henkilökohtaiset suojavarusteet. Käytä työstötilanteesta riippuen kasvosuojainta, silmäsuojainta tai suojalaseja. Jos mahdollista, käytä pölysuojainta, kuulosuojainta, suojakäsineitä tai erikoisvaatetusta, joka antaa suojan ilmaan sinkoilevilta hioma- ja materiaalihiukkasilta. Varsinkin silmät on suojattava eri työstöta-voilla ilmaan sinkoilevilta hiukkasilta. Pöly- ja hengityssuojainten täytyy pystyä suodattamaan työstössä syntyvä pöly. Pitkäaikainen altistuminen melulle saattaa heikentää kuuloa.

Tartu laitteeseen aina vain sen eristetyistä kahvapinnoista, koska hiomanauha saattaa koskettaa laitteen verkkojohtoa. Jos laite vioittaa jännitteellistä johtoa, sen metalliset osat saattavat johtaa sähköä, mistä on seurauksena sähköisku.

Töissä ei pidä käyttää liian löysää vaatetusta, korut on riisuttava ja pitkät hiukset sidottava. Suojalaitteista huolimatta irralliset esineet voivat singota voimalla laitteen liikkuviin osiin osuessaan ja aiheuttaa tapaturman.

Kuluneita, repeytyneitä tai pahoin likaantuneita hiomanauhoja ei saa käyttää. Käsittele hiomanauhoja huolellisesti ja varastoi ne valmistajan antamia ohjeita noudattaen. Hiomanauhoja ei saa taittaa! Vioittunut hiomanauha voi revetä ja singota irti voimalla, mistä voi seurata tapaturma.

Pyörivään hiomanauhaan ei koskaan saa koskea eikä työntää sormia suojalevyn alle. Siitä seuraa tapaturman vaara.

Varmista työkalupaleen asento. Kun työkalupale kiinnitetään sopivaan työpenkkiin, sitä on parempi käsitellä kuin käsin kiinni pidettäessä.

Pidä työkalua tukevassa otteessa. Reaktiomomentit voivat lyhytaikaisesti olla erittäin korkeat.

Sähkötyökaluun ei saa kiinnittää kilpiä tms. poraamalla tai niittaamalla. Jos koneen eristystä vioitetaan, seurauksena voi olla sähköiskun vaara. Suositamme tarrakiinnitteisiä kilpiä.

Käytä ainoastaan lisävarusteita, jotka ovat joko sähkötyökalun valmistajan alkuperäisasia tai muutoin valmistajan hyväksymiä. Vaikka jokin vierasvalmisteen lisävaruste sopsikin sähkökoneeseen, se ei välttämättä ole turvallinen käyttöä.

Työkalun ilmanottoaukot on puhdistettava säännöllisesti sopivin apuvälinein (metallisia työkaluja ei saa käyttää). Puhallin imee pölyä moottorin rungon sisään. Jos metallipitoista pölyä pääsee kerääntymään liikaa, siitä koituu sähköiskun vaara.

Tarkasta liitäntäjohdon ja pistokkeen kunto, ennen kuin otat koneen käyttöön.

Suositus: Käytä sähkökoneen kanssa aina vikavirtasuojakytkintä (PRCD-K), jonka nimellistoimintavirta on 30 mA tai sitä pienempi.

Terveydelle vaarallisten pölyjen käsittely

Työvaiheissa, joissa työkalulla lastutaan materiaalia, voi syntyä vaarallista pölyä.

Tietyn tyyppisen pölyn koskettaminen tai hengittäminen voi aiheuttaa allergisia reaktioita ja/tai hengitysteiden sairauksia, syöpää tai hedelmällisyyteen vaikuttavia vaurioita. Tällaista pölyä voi erittyä esim. asbestista ja asbestipitoisista materiaaleista, lyijypitoisista maaleista, metallista, eräistä puulaaduista, mineraaleista, kivipitoisista materiaaleista erittyvistä silikaateista, maalinpoistoaineista, puunsuoja-aineista sekä eliöntorjunta-aineista. Riskin suuruus pölyä hengitettäessä riippuu niiden määrästä. Suositamme käyttämään tarkoitukseen sopivaa poistoimuria sekä henkilökohtaista suojavarustusta ja huolehtimaan työpaikan riittävästä tuuletuksesta. Asbestipitoisen materiaalin työstö on paras jättää ammattihenkilökunnan hoidettavaksi.

Puupöly ja kevytmetallipöly sekä hionnassa syntyvä pöly yhdessä kemiallisten aineiden kanssa voivat epäsuotuisissa olosuhteissa syttyä itsestään palamaan tai aiheuttaa räjähdyksen. Kipinöintiä pölysäiliön läheisyydessä on vältettävä, samoin sähkötyökalun ja hiottavan esineen ylikuumenemistä. Pölysäiliö on hyvä tyhjentää ajoissa. Materiaalin valmistajan työstöohjeita on noudatettava, samoin kuin maakohtaisesti voimassa olevia, kyseisten materiaalien työstöön liittyviä määräyksiä.

Käsiin ja käsivarsiin kohdistuva värinä

Tässä ohjeessa ilmoitettu värinätaso on mitattu standardin EN 60745 mukaista mittausmenetelmää noudattaen ja sitä voidaan soveltaa verrattaessa sähkötyökalujen arvoja keskenään. Arvoa voidaan soveltaa myös arvioitaessa alustavasti värinästä aiheutuvaa kuormitusta.

Ilmoitettu värinätaso vastaa sähkötyökalun pääasiallisia käyttösovelluksia. Mikäli sähkötyökalua käytetään muihin tarkoituksiin tai siinä käytetään muita lisätarvikkeita tai mikäli työkalun huolto on puutteellinen, värinätaso saattaa poiketa tässä ilmoitetusta. Siinä tapauksessa värinätaso voi nousta selvästi koko työkohteesta.

Värinätason tarkan arvioinnin kannalta on tärkeää ottaa huomioon myös ne ajat, jolloin sähkötyökalu on kytketty pois päältä sekä ajat, jolloin työkalu on käynnissä, mutta sillä ei työstetä materiaalia. Siinä tapauksessa värinätaso voi nousta selvästi koko työkohteesta.

Jotta koneen käyttäjä välttyisi värinän aiheuttamilta haitoilta, on hyvä sopia ylimääräisistä turvajärjestelyistä, esim. laatia ohjeet sähkökoneen ja sen työkalujen huollosta, työvaiheiden organisoinnista ja työturvallisuudesta.

Työstöohjeita.

Työkalussa on automaattinen käynnistysenesto, joka estää sähkömoottorin käynnistymisen silloin, jos virta on katkennut työstön aikana (esim. liitosjohto on vedetty irti).

Vie työkalu hiottavalle putkelle niin, että hiomanauha tulee putken pintaa vasten ja peittää suunnilleen puolet putken ulkokehästä.

Pitä koneesta kiinni aina molemmin käsin ja suorassa kulmassa putkeen nähden, myös putken kaarikohdissa.

Hio putken pintaa pitkittäissuunnassa tasaisella ja jatkuvalla liikkeellä.

Kunnossapito, huolto.



Epäedullisissa käyttöolosuhteissa voi koneen sisään kertyä suuri määrä sähköä johtavaa metallipölyä. Se voi olla haitaksi sähkötyökalun suojaeristykselle. Työkalu on hyvä puhdistaa sisäpuolelta tarpeeksi usein puhaltamalla ilmanvaihtoaukkojen kautta sisään kuivaa ja öljytöntä paineilmaa. Lisäksi koneen liitännässä voi käyttää vikavirtasuojakytkintä (FI).

Jos sähkötyökalun liitäntäjohto on vioittunut, sen saa vaihtaa ainoastaan uuteen laitekohtaiseen liitäntäjohtoon, jonka voi tilata FEIN-palvelusta.

Tähän sähkötyökaluun kuuluvan varaosaluettelon voi hakea internet-osoitteesta www.fein.com.

Seuraavat osat voi tarvittaessa vaihtaa itse:

Hiomanauha

Takuu.

Tuotteeseen pätee takuu, joka vaaditaan sen tuontimaassa. Sen ohella pätee FEINin takuehdoissa määritetty valmistajakohtainen takuu.

Kaikki tässä käyttöohjeessa mainitut tai kuvissa esitetyt lisätarvikkeet eivät välttämättä kuulu sähkötyökalun toimitussisältöön.

EU-vastaavuus.

Tmi. FEIN vakuuttaa ja vastaa yksin siitä, että tämä tuote on käyttöohjeen viimeisellä sivulla mainittujen määräysten ja standardien mukainen.















Teknisen dokumentaation laatintu: C. & E. FEIN GmbH, C-DB_IA, D-73529 Schwäbisch Gmünd

Ympäristönsuojelu, jätehuolto.

Pakkausmateriaalit, käytöstä poistetut sähkötyökalut sekä lisävarusteet on johdettava kierrätykseen.

Boru taşlama makinesi orijinal kullanma kılavuzu.

Kullanılan semboller, kısaltmalar ve kavramlar.

| Sembol, işaret | Açıklama |
|---|--|
|  | Elektrikli el aletinin dönen parçalarına dokunmayın. |
|  | Yandaki metin veya grafikteki talimata uyun! |
|  | Kullanma kılavuzu ve genel güvenlik talimatı gibi ekteki belgeleri mutlaka okuyun. |
|  | Bu işlem adımından önce şebeke fişini prizden çekin. Aksi takdirde elektrikli el aletinin yanlışlıkla çalışması durumunda yaralanma tehlikesi vardır. |
|  | Çalışırken koruyucu gözlük kullanın. |
|  | Çalışırken koruyucu kulaklık kullanın. |
|  | Ek bilgiler. |
|  | Tutma yüzeyi |
|  | Elektrikli el aletinin Avrupa Birliği yönetmeliklerine uyumlu olduğunu onaylar. |
|  | Bu uyarı, ciddi yaralanmalara veya ölüme neden olabilecek muhtemel tehlikeli bir durumu gösterir. |
|  | Kullanım ömrünü tamamlamış elektrikli el aletleri ve diğer elektro teknik ve elektrikli ürünler ayrı ayrı toplanmak ve çevre dostu geri kazanım merkezlerine gönderilmek zorundadır. |
|  | İkili veya güçlendirilmiş izolasyonlu ürünler |
|  | Küçük zımpara şeridi hızı |
|  | Büyük zımpara şeridi hızı |

| Sembol | Uluslar arası birim | Ulusal birim | Açıklama |
|---|---------------------|--------------|---|
| P_1 | W | W | Giriş gücü |
| P_2 | W | W | Çıkış gücü |
| v_0 | m/s | m/sn | Zımpara şeridi hızı |
| U | V | V | Nominal gerilim |
| f | Hz | Hz | Frekans |
| $M...$ | mm | mm | Ölçü, metrik dış |
| \emptyset | mm | mm | Yuvarlak bir parçanın çapı |
| l_1 | mm | mm | Zımpara şeridi uzunluğu |
| l_2 | mm | mm | Zımpara şeridi genişliği |
| $\emptyset \checkmark$ | mm | mm | Maksimum boru çapı |
|  | kg | kg | Ağırlığı EPTA-Procedure 01/2003'e uygun |
| L_{pA} | dB | dB | Ses basıncı seviyesi |
| L_{wA} | dB | dB | Gürültü emisyonu seviyesi |
| L_{pCpeak} | dB | dB | En yüksek ses basıncı seviyesi |
| $K...$ | | | Tolerans |
| a | m/s^2 | m/s^2 | Titreşim emisyon değeri EN 60745'e göre (üç yönün vektör toplamı) |
| a_h | m/s^2 | m/s^2 | Titreşim emisyon değeri (Zımparalama) |

| Sembol | Uluslararası birim | Ulusal birim | Açıklama |
|--------|---|---|--|
| | m, s, kg, A, mm, V, W, Hz, N, °C, dB, min, m/s ² | m, s, kg, A, mm, V, W, Hz, N, °C, dB, dak, m/s ² | Temel ve türetilen değerler uluslararası birimler sistemi SI'den alınmıştır. |

Güvenliğiniz için.

⚠ UYARI **Bütün güvenlik talimat ve uyarılarını okuyun.** Güvenlik talimat ve uyarılarına uyulmadığı takdirde elektrik çarpması, yangın ve/veya ağır yaralanmalara neden olunabilir. **Bütün güvenlik talimatı ve uyarılarını ilerde kullanmak üzere saklayın.**

🔍 Bu kullanma kılavuzunu ve ekteki "Genel güvenlik talimatı" 'nı (ürün kodu 3 41 30 054 06 1) esaslı biçimde okuyup tam olarak anlamadan bu elektrikli el aletini kullanmayın. Anılan belgeleri ilerde kullanmak üzere saklayın ve elektrikli el aletini başkalarına verdiğinizde veya devrettiğinizde bu belgeleri de verin. İlgili ulusal çalışma hükümlerine de uyun.

Elektrikli el aletinin tanımı:

Hava koşullarına karşı korunmalı ortamlarda, FEIN tarafından izin verilen uçlar ve aksesuarla metal, plastik, ahşap, bileşik malzeme, boya/lak ve benzeri malzemeden oluşan yüzeylerde taşlama şeridi ile taşlama işleri için kullanılan elle yönlendirilen taşlama makinesi.

Bu elektrikli el aleti ISO 8528 normu, G2 tipine uygun yeterli güce sahip alternatif akım jeneratörlerinde kullanılmaya uygun olarak tasarlanmıştır. Distorsiyon oranı % 10'u aşacak olursa bu norma uygunluk sağlanmaz. Kuşku durumlarında kullandığınız jeneratörün özellikleri hakkında bilgi alın.

Özel güvenlik talimatı.

Kişisel koruyucu donanım kullanın. Yaptığınız işe göre tam yüz siperliği, göz koruma donanımı veya koruyucu gözlük kullanın. Eğer uygunsa küçük taşlama ve malzeme parçacıklarına karşı koruma sağlayan toz maskesi, koruyucu kulaklık, koruyucu iş eldivenleri veya özel iş önlüğü kullanın. Gözler çeşitli uygulamalarda etrafa savrulan parçacıklardan korunmalıdır. Toz veya soluma maskesi çalışma sırasında ortaya çıkan tozları filtre eder. Uzun süre yüksek gürültü altında çalışırsanız işleme kaybına uğrayabilirsiniz.

Zımpara şeridi aletin kendi şebeke bağlantı kablosuna temas edebileceğinden çalışırken aleti izolasyonlu tutamak yüzeylerinden tutun. Elektrik gerilimi ileten bir kabloya hasar verildiğinde aletin metal parçaları elektrik gerilimine maruz kalabilir ve elektrik çarpması tehlikesi ortaya çıkabilir.

Çalışırken bol giysiler giymeyin, takı takmayın veya açık, uzun saçlarla çalışmayın. Gevşek parçalar koruma donanımlarına rağmen dönmekte olan parçalar tarafından tutulabilir ve yaralanmalara neden olunabilir.

Aşınmış, yırtılmış veya aşırı ölçüde tıkanmış zımpara şeritleri kullanmayın. Zımpara şeritlerini dikkatli kullanın ve üreticinin talimatına uyarak saklayın. Zımpara şeritlerini kırmayın! Hasarlı zımpara şeritleri yırtılabilir, etrafa savrulabilir ve çevrede bulunan kişileri yaralayabilir.

Dönmekte olana zımpara şeridine hiçbir zaman dokunmayın ve koruyucu sacın altını tutmayın. Yaralanma tehlikesi vardır.

İş parçasını emniyete alın. Bir germe donanımı ile emniyete alınmış iş parçası elle tutmaya oranla daha güvenli işlenir.

Çalışırken elektrikli el aletini sıkıca tutun. Kısa süreli reaksiyon momentleri ortaya çıkabilir.

Elektrikli el aletinin üstüne etiket ve işaretlerin vidalanması veya perçinlenmesi yasaktır. Hasar gören izolasyon elektrik çarpmasına karşı koruma sağlamaz. Yapışıcı etiketler kullanın.

Elektrikli el aletinin üreticisi tarafından özel olarak geliştirilmemiş veya onaylanmamış aksesuar kullanmayın. Herhangi bir aksesuarın elektrikli el aletinize uyması güvenli işletme için tek başına yeterli değildir.

Elektrikli el aletinin havalandırma aralıklarını metal olmayan araçlarla düzenli aralıklarla temizleyin. Motor fanı tozu gövdenin içine çeker. Metal tozunun aşırı ölçüde birikmesi elektriksel tehlike yaratır.

Aleti çalıştırmadan önce her defasında şebeke bağlantı kablosunda ve şebeke fişinde hasar olup olmadığını kontrol edin.

Tavsiye: Elektrikli aletini daima 30 mA veya daha düşük hatalı akım değerine sahip bir hatalı akım koruma şalteri (RCD) üzerinden çalıştırın.

Tehlikeli tozlarda çalışma

Bu aletle malzemelerin kazındığı işlerde tehlikeli olabilecek tozlar ortaya çıkar.

Örneğin asbest, asbest içeren malzemeler, kurşun içeren boyalar, metaller, bazı ahşap türleri, mineraller, taş içerikli malzemelere ait silikat parçacıkları, boya incelticiler, ahşap koruyucu maddeler, su araçlarında kullanılan zehirli koruyucu maddelere dokunmak veya bunları solunak kullanıcılarında alerjik reaksiyonlara ve/veya solunum yolu hastalıklarına, üreme rahatsızlıklarına neden olabilir. Tozların solunma tehlikesi yayılımla ilgilidir. Yaptığınız işte ortaya çıkan toza uygun bir emme tertibatı ve kişisel koruyucu donanım kullanın ve çalıştığınız yerin iyice havalandırılmasını sağlayın. Asbest içeren malzemelerin işlenmesini uzmanlara bırakın.

Ahşap tozu ve hafif metal tozu, kızgın malzeme tozu ile kimyasal maddelerin karışımı elverişsiz koşullarda kendiliğinden tutuşabilir ve patlamaya neden olabilir. Çalışırken ortaya çıkan kıvılcıkların toz haznelere yönelmesini, elektrikli aletinin ve malzeme kazıma işlemi esnasında ortaya çıkan malzemenin aşırı ölçüde ısınmasını önleyin, toz haznelerini zamanında boşaltın, malzeme üreticisinin talimatlarına ve ülkenizdeki malzeme işleme yönetmeliklerine uyun.

El kol titreşimi

Bu talimatta belirtilen titreşim seviyesi EN 60745'e uygun bir ölçme yöntemi ile belirlenmiş olup, elektrikli el aletlerinin mukayesesinde kullanılabilir. Bu değer ayrıca kullanıcıya binen titreşim yükünün geçici olarak tahmin edilmesine de uygundur.

Belirtilen titreşim seviyesi elektrikli el aletinin temel kullanımına aittir. Ancak elektrikli el aleti farklı uçlar veya yetersiz bakımla farklı işlerde kullanılacak olursa, titreşim seviyesinde farklılıklar ortaya çıkabilir. Bu da toplam çalışma süresinde kullanıcıya binen titreşim yükünü önemli ölçüde artırabilir.

Kullanıcıya binen titreşim yükünü tam olarak tahmin edebilmek için, aletin kapalı veya açık olduğu halde gerçekten kullanımda olmadığı süreler de dikkate alınmalıdır. Bu, toplam çalışma süresinde kullanıcıya binen titreşim yükünü önemli ölçüde azaltabilir.

Kullanıcıyı titreşim etkilerine karşı korumak üzere ek güvenlik önlemleri tespit edin; örneğin: Elektrikli el aletinin ve uçların bakımı, ellerin sıcak tutulması, iş süreçlerinin organize edilmesi.

Çalışırken dikkat edilmesi gereken hususlar.

Tekrar çalışma emniyeti, örneğin şebeke bağlantı fişinin yanlışlıkla çekilmesi sonucu işletme esnasında akım beslemesinin kısa süreliğine de olsa kesilmesinden sonra elektrikli el aletinin otomatik olarak tekrar çalışmasını önler.

Elektrikli el aletinin şeridini taşlanacak boruya, iş parçasının yaklaşık yarısı şerit tarafından sarılınca kadar yönlendirin.

Boru kavisleri de dahil olmak üzere elektrikli el aletini daima iki elinizle ve boruya dik olarak tutun.

Sürekli uzunlamasına hareketlerle boruyu düzgün ve eşit biçimde taşıyın.

Bakım ve müşteri servisi.



Aşırı kullanım koşullarında metaller işlenirken elektrikli el aletinin içinde iletken tozlar birikebilir. Elektrikli el aletinin koruyucu izolasyonu bundan olumsuz yönde etkilenebilir. Elektrikli el aletinin iç kısmını sık sık basınçlı hava ile temizleyin veya bir hatalı akım koruma şalteri (FI) kullanın.

Elektrikli el aletinin bağlantı kablosu hasar görecektir, FEIN müşteri servisinden temin edilebilecek özel olarak hazırlanmış bir bağlantı kablosu ile değiştirilebilir.

Bu elektrikli el aletinin güncel yedek parça listesini İnternette www.fein.com sayfasında bulabilirsiniz.

Aşağıdaki parçaları gerektiğinde kendiniz de değiştirebilirsiniz:

Taşıma şeridi

Teminat ve garanti.

Ürüne ilişkin teminat piyasaya sunulduğu ülkenin yasal düzenlemeleri çerçevesinde geçerlidir. Ayrıca FEIN, FEIN üretici garanti beyanına uygun bir garanti sağlar.

Elektrikli el aletinizin teslimat kapsamında bu kullanma kılavuzunda tanımlanan veya şekli gösterilen aksesuarın sadece bir parçası da bulunabilir.

Uyumluluk beyanı.

FEIN firması tek sorumlu olarak bu ürünün bu kullanım kılavuzunun son sayfasında belirtilen ilgili koşullara uygun olduğunu beyan eder.















Teknik belgelerin bulunduğu merkez: C. & E. FEIN GmbH, C-DB_JA, D-73529 Schwäbisch Gmünd

Çevre koruma, tasfiye.

Ambalaj malzemesi, kullanım ömrünü tamamlamış elektrikli el aletleri ve aksesuar çevre dostu geri kazanım merkezine gönderilmelidir.

Csőcsiszológép eredeti használati utasítás.

A használt jelölések és fogalmak.

| Szimbólumok, jelek | Magyarázat |
|---|--|
|  | Ne érjen hozzá az elektromos kéziszerszám forgó alkatrészeihez. |
|  | Tartsa be az oldalsó szövegben vagy ábrán található utasításokat! |
|  | Mindenképpen olvassa el a mellékelt dokumentációt, mint például a kezelési útmutatót és a biztonsági tájékoztatót. |
|  | Ezen munkalépés megkezdése előtt húzza ki a hálózati csatlakozó dugót a dugaszoló aljzatból. Ellenkező esetben az elektromos kéziszerszám akaratlan elindulása sérüléseket okozhat. |
|  | A munkák közben használjon védőszemüveget. |
|  | A munkák közben használjon zajtompító fülvédőt. |
|  | Kiegészítő információ. |
|  | Fogantyú-felület |
|  | A CE-jel igazolja, hogy az elektromos kéziszerszám megfelel az Európai Unió irányelveinek. |
|  | FIGYELMEZTETÉS Ez a tájékoztató egy lehetséges veszélyes helyzetre figyelmeztet, amely súlyos vagy halálos sérüléshez vezethet. |
|  | A használaton kívül helyezett elektromos kéziszerszámokat és egyéb elektrotechnikai és elektromos termékeket külön össze kell gyűjteni és a környezetvédelmi szempontoknak megfelelő újrafelhasználásra kell leadni. |
|  | Kettős, vagy megerősített szigeteléssel ellátott termék |
|  | Alacsony csiszolószalag sebesség |
|  | Nagy csiszolószalag sebesség |

| Jel | Nemzetközi egység | Magyarországon használatos egység | Magyarázat |
|---|-------------------|-----------------------------------|--|
| P_1 | W | W | Teljesítményfelvétel |
| P_2 | W | W | Leadott teljesítmény |
| v_0 | m/s | m/s | A csiszolószalag sebessége |
| U | V | V | Feszültség |
| f | Hz | Hz | Frekvencia |
| M... | mm | mm | Méret, metrikus menet |
| \varnothing | mm | mm | Egy körkeresztmetszetű alkatrész átmérője |
| l_1 | mm | mm | Csiszolószalag hossza |
| l_2 | mm | mm | Csiszolószalag szélessége |
| $\varnothing \text{ } \acute{o}$ | mm | mm | legnagyobb csőátmérő |
|  | kg | kg | Súly az „EPTA-Procedure 01/2003” (2003/01 EPTA-szabvány) szerint |
| L_{pA} | dB | dB | Hangnyomás szint |
| L_{wA} | dB | dB | Hangteljesítmény szint |
| L_{pCpeak} | dB | dB | Hangnyomásszint csúcscérték |
| K... | | | Szórás |

| Jel | Nemzetközi egység | Magyarországon használatos egység | Magyarázat |
|-------|--|---|---|
| a | m/s^2 | m/s^2 | A rezgés kibocsátási összérték (a három irányban mért rezgés vektorösszege) az EN 60745 szabványnak megfelelően |
| a_h | m/s^2 | m/s^2 | Rezgés kibocsátási érték (csiszolás) |
| | m, s, kg, A, mm, V, W, Hz, N, °C, dB, min, m/s^2 | m, s, kg, A, mm, V, W, Hz, N, °C, dB, perc, m/s^2 | Az SI nemzetközi egységrendszer alapegységei és levezetett egységei. |

Az Ön biztonsága érdekében.

FIGYELMEZTETÉS Olvassa el az összes biztonsági figyelmeztetést és előírást. A következőkben leírt előírások betartásának elmulasztása áramütésekhez, tűzhoz és/vagy súlyos testi sérülésekhez vezethet.

Kérjük a későbbi használatra gondosan őrizze meg ezeket az előírásokat.

Ne használja ezt az elektromos kéziszerszámot, mielőtt gondosan el nem olvasta és meg nem értette ezt a kezelési útmutatót és a mellékelt „Általános biztonsági tájékoztatót” (dokumentáció száma: 3 41 30 054 06 1). A fent megnevezett dokumentációt a későbbi használatához őrizze meg és az elektromos kéziszerszám továbbadása vagy eladása esetén adja tovább az új tulajdonosnak.

Ugyanígy tartsa be az idevonatkozó helyi munkavédelmi rendelkezéseket.

Az elektromos kéziszerszám rendeltetése:

Csiszológép az időjárás hatásaitól védett helyen a FEIN által engedélyezett szerszámokkal és tartozékokkal, csiszolószalag alkalmazásával, kézzel vezetett berendezésként, fémek, műanyagok, fa, többretegű anyagok, festékek/lakkok, glett és hasonló anyagok száraz csiszolására szolgál.

Ez az elektromos kéziszerszám egy megfelelő teljesítményű váltakozó áramú generátorról is üzemeltethető, amely megfelel az ISO 8528 szabványban meghatározott G2 kiviteli osztály követelményeinek. Egy generátor mindenekelőtt akkor NEM felel meg ennek a szabványnak, ha az úgynevezett torzítási tényező túllépi a 10 %-ot. Ha kétségei vannak, tájékozódjon az Ön által használt generátor tulajdonságairól.

Biztonsági információk.

Viseljen személyi védőfelszerelést. Használjon az alkalmazásnak megfelelő teljes védőálarcot, szemvédőt vagy védőszemüveget. Amennyiben célszerű, viseljen porvédő álarcot, zajtompító fülvédőt, védő kesztyűt vagy különleges kötenyt, amely távol tartja a csiszolószerszám- és anyagrészecskéket. Mindenképpen védje meg a szemét a kirepülő idegen anyagoktól, amelyek a különböző alkalmazások során keletkeznek. A por- vagy védőálarcnak meg kell szűrnie a használat során keletkező port. Ha hosszú idejig ki van téve az erős zaj hatásának, elvesztheti a hallását.

A készüléket csak a szigetelt fogantyúfelületeknél fogva fogja meg, mivel a csiszolószalag a saját hálózati csatlakozó kábelhez is hozzáérhet. Ha a berendezés megrongál egy feszültség alatt álló vezeték, a berendezés fémrészei szintén feszültség alá kerülhetnek és áramütéshez vezethetnek.

Munka közben sohasem viseljen bő ruhát, ékszert vagy fedetlen, hosszú haját. A nem rögzített tárgyakat a mozgó alkatrészek a védőberendezések dacára is elkaphatják és így sérüléseket okozhatnak.

Ne használjon elkopott, beszakadt, vagy erősen elszennyeződött csiszolószalagokat. Óvatosan kezelje és a gyártó előírásainak megfelelően tárolja a csiszolószalagokat. Ne törje meg a csiszolószalagokat! A megrongálódott csiszolószalagok szétszakadhatnak, kirepülhetnek és sérüléseket okozhatnak.

Sohase érintse meg a mozgó csiszolószalagot és sohasem nyúljon a védőlemez alá. Ellenkező esetben sérülésveszély áll fenn.

A megmunkálásra kerülő munkadarabot megfelelően rögzítse. Egy befogó szerkezettel rögzített munkadarab biztonságosabban van rögzítve, mintha csak a kezével tartaná.

Tartsa szorosan az elektromos kéziszerszámot. Rövid időre igen nagy nyomaték léphet fel.

Az elektromos kéziszerszámra táblákat és jeleket csavarokkal vagy szegecsekkel felerősíteni tilos. Egy megrongálódott szigetelés már nem nyújt védelmet az áramütés ellen. Használjon öntapadós matricákat.

Ne használjon olyan tartozékokat, amelyeket nem az elektromos kéziszerszámot gyártó cég fejlesztett ki, vagy amelyek használatát az nem engedélyezte. Biztonságos üzemelést csak úgy lehet elérni, ha a tartozék pontosan hozzáillik az Ön elektromos kéziszerszámához.

Rendszeresen tisztítsa ki egy fémentes tárggyal az elektromos kéziszerszám szellőzőnyílásait. A motorventilátor behúzza a port a házba. Ez túlságosan sok fémport felgyülemelése esetén villamos zárlatot okozhat.

Üzembe vétel előtt ellenőrizze, nincs-e megrongálódva a hálózati csatlakozó vezeték és a csatlakozó dugó.

Ajánlás: Az elektromos kéziszerszámot mindig csak egy 30 mA vagy annál alacsonyabb méretezési áramú hibaáram védőkapcsolón (RCD) keresztül üzemeltesse.

A veszélyes porfajták kezelése

Az ezzel a szerszámmal végzett anyagmunkáló folyamatok során olyan porok keletkeznek, amelyek veszélyesek lehetnek.

Egyes porfajták (például azbeszt és azbeszt tartalmú anyagok, ólomtartalmú festékrétegek, fémek, egyes fafajták, ásványok, követ tartalmazó anyagok szilikát részecskéi, festék oldószerek, favedőszerek, a vízi járművek védelmére használt rohadás gátló anyagok) megérintése vagy belélegzése allergiás reakciókat, légúti betegségeket, rákos megbetegedéseket és a szaporodási szervek károsodását válthatják ki. A porok belélegzésével kapcsolatos kockázat az expozíció mértékétől függ. Alkalmazzon a keletkező poroknak megfelelő porelszívást, viseljen személyi védőfelszereléseket és gondoskodjon a munkahely jó szellőzéséről. Az azbeszt tartalmú anyagok megmunkálását bizza szakemberekre. Fa és könnyűfémporok, valamint a csiszolás során keletkező porok és vegyszerek forró keverékei bizonyos körülmények között saját maguktól meggyulladhatnak, vagy robbanást okozhatnak. Gondoskodjon arról, hogy a szikrák ne a portartály felé repüljenek, kerülje el az elektromos kéziszerszám és a csiszolásra kerülő munkadarab túlhevülését, vegye figyelembe az anyag gyártójának megmunkálási előírásait, valamint az adott országban a megmunkálásra kerülő anyagokra vonatkozó érvényes előírásokat.

Kéz-kar vibráció

Az ezen előírásokban megadott rezgésszint az EN 60745 szabványban rögzített mérési módszerrel került meghatározásra és a készülékek összehasonlítására ez az érték felhasználható. Az érték a rezgési terhelés ideiglenes megbecsülésére is alkalmazható.

A megadott rezgésszint az elektromos kéziszerszám fő alkalmazási területeire vonatkozik. Ha az elektromos kéziszerszámot más célokra, eltérő szerszámokkal, vagy nem kielégítő karbantartás mellett használják, a rezgésszint a fenti értékektől eltérhet. Ez az egész munkaidőre vonatkozó rezgési terhelést lényeges mértékben megnövelheti.

A rezgési terhelés pontos megbecsüléséhez figyelembe kell venni azokat az időszakokat is, amikor a berendezés kikapcsolt állapotban van, vagy amikor be van ugyan kapcsolva, de nem kerül ténylegesen használatra. Ez az egész munkaidőre vonatkozó rezgési terhelést lényeges mértékben csökkentheti.

Hozzon kiegészítő biztonsági intézkedéseket a kezelőnek a rezgések hatása elleni védelmére, például: az elektromos kéziszerszám és a szerszámok megfelelő karbantartása, a kezek melegen tartása, a munkafolyamatok átgondolt megszervezése.

Kezelési tájékoztató.



Az újraindulás elleni védelem meggátolja, hogy az elektromos kéziszerszám magától ismét elinduljon, ha a tápfeszültség üzem közben például a csatlakozó dugó kihúzása miatt akár csak rövid időre is megszakadt.

Vezesse rá az elektromos kéziszerszámot a csiszolószalaggal a csiszolásra kerülő csőre, amíg a csiszolószalag kb. a cső felét átfogja.

Az elektromos kéziszerszámot mindig mindkét kezével és - még a csőkönyököknél is - a csőre merőleges helyzetben tartsa.

Folytonos hosszirányú mozgítás mellett egyenletesen csiszolja le a csövet.

Üzemben tartás és vevőszolgálat.

  Különösen hátrányos körülmények fennállása esetén fémek megmunkálásakor az elektromos kéziszerszám belsejében elektromosan vezetőképes por rakódhat le. Ez hátrányos hatással lehet az elektromos kéziszerszám védőszigetelésére. Fújja ki gyakran az elektromos kéziszerszám belső terét a szellőzőnyíláson keresztül száraz és olajmentes préslevegővel és a hálózati vezeték elé egy hibaáram védőkapcsolót (FI). Ha az elektromos kéziszerszám csatlakozó vezetéke megrongálódott, akkor ezt egy speciálisan előkészített csatlakozó vezetékre kell kicserélni, amely a FEIN vevőszolgálatnál kapható.

Ennek az elektromos kéziszerszámnak a pillanatnyilag érvényes pótalkatrész-listáját az Internetből a www.fein.com címen találhatja meg.

A következő alkatrészeket szükség esetén Ön saját maga is kicserélheti:

Csiszolószalag

Jótállás és szavatosság.

A termékre vonatkozó jótállás a forgalomba hozási országban érvényes törvényes rendelkezéseknek megfelelően érvényes. Termékeinket ezen túlmenően a FEIN jótállási nyilatkozatában leírtaknak megfelelő kiterjesztett garanciával szállítjuk.

Az elektromos kéziszerszám szállítási terjedelmében lehet, hogy az ezen kezelési útmutatóban leírásra vagy ábrázolásra került tartozékoknak csak egy része található meg.

Megfelelőségi nyilatkozat.















A FEIN egyedüli felelőséggel kijelenti, hogy ez a termék megfelel az ezen kezelési útmutató utolsó oldalán megadott idevonatkozó előírásoknak.

A műszaki dokumentáció a következő helyen található: C. & E. FEIN GmbH, C-DB_IA, D-73529 Schwäbisch Gmünd

Környezetvédelem, hulladékkezelés.

A csomagolásokat, a selejtes elektromos kéziszerszámokat és tartozékokat a környezetvédelmi szempontoknak megfelelően kell újra felhasználni.

Původní návod k obsluze brusky trubek.**Použité symboly, zkratky a pojmy.**

| Symbol, značka | Vysvětlení |
|---|--|
|  | Nedotýkejte se rotujících dílů elektronářadí. |
|  | Uposlechněte pokynů ve vedle stojícím textu nebo grafice! |
|  | Nezbytně čtěte příložené dokumenty jako návod k obsluze a všeobecná bezpečnostní upozornění. |
|  | Před tímto pracovním krokem vytáhněte síťovou zástrčku ze síťové zásuvky. Jinak existuje nebezpečí poranění díky neúmyslnému rozběhu elektronářadí. |
|  | Při práci použijte ochranu očí. |
|  | Při práci použijte ochranu sluchu. |
|  | Doplňková informace. |
|  | Oblast uchopení |
|  | Potvrzuje shodu elektronářadí se směrnicemi evropského společenství. |
|  | VAROVÁNÍ Toto upozornění ukazuje možnou nebezpečnou situaci, která může vést k vážným poraněním nebo smrti. |
|  | Vyřazené elektronářadí a další elektrotechnické a elektrické výrobky rozebrané shromážděte a dodejte k opětovnému zhodnocení nepoškozujícím životní prostředí. |
|  | Výrobek s dvojitou nebo zesílenou izolací |
|  | Malá rychlost brusného pásu |
|  | Velká rychlost brusného pásu |

| Značka | Jednotka mezinárodní | Jednotka národní | Vysvětlení |
|---|----------------------|------------------|--|
| P_1 | W | W | Příkon |
| P_2 | W | W | Výkon |
| v_0 | m/s | m/s | Rychlost brusného pásu |
| U | V | V | Jmenovité napětí |
| f | Hz | Hz | Frekvence |
| M... | mm | mm | Rozměr, metrický závit |
| \varnothing | mm | mm | Průměr kulatého dílu |
| l_1 | mm | mm | Délka brusného pásu |
| l_2 | mm | mm | Šířka brusného pásu |
| $\varnothing \checkmark$ | mm | mm | Maximální průměr trubky |
|  | kg | kg | Hmotnost podle EPTA-Procedure 01/2003 |
| L_{pA} | dB | dB | Hladina akustického tlaku |
| L_{wA} | dB | dB | Hladina akustického výkonu |
| L_{pCpeak} | dB | dB | Špičková hladina akustického tlaku |
| K... | | | Nepřesnost |
| a | m/s^2 | m/s^2 | Hodnota emise vibrací podle EN 60745 (vektorový součet tří os) |
| a_h | m/s^2 | m/s^2 | Hodnota emise vibrací (broušení) |

| Značka | Jednotka mezinárodní | Jednotka národní | Vysvětlení |
|--------|---|---|--|
| | m, s, kg, A, mm, V, W, Hz, N, °C, dB, min, m/s ² | m, s, kg, A, mm, V, W, Hz, N, °C, dB, min, m/s ² | Základní a odvozené jednotky z mezinárodní soustavy jednotek SI. |

Pro Vaši bezpečnost.

VAROVÁNÍ Čtete všechna varovná upozornění a pokyny. Zanedbání při dodržování varovných upozornění a pokynů mohou mít za následek zásah elektrickým proudem, požár a/nebo těžká poranění.

Všechna varovná upozornění a pokyny do budoucna uschovejte.

 Toto elektronářadí nepoužívejte, dokud jste si důkladně nepřečetli a zcela neporozuměli tomuto návodu k obsluze a též příloženým „Všeobecným bezpečnostním upozorněním“ (číslo spisu 3 41 30 054 06 1). Uchovejte uvedené podklady k pozdějšímu použití a přeďte je při zapůjčení nebo prodeji elektronářadí.

Dbejte rovněž příslušných národních ustanovení ochrany při práci.

Určení elektronářadí:

ruční bruska pro suché broušení brusným pásem povrchů z kovu, umělé hmoty, dřeva, laminovaných materiálů, barev / laků, tmelů a podobných materiálů pomocí firmou FEIN schválených pracovních nástrojů a příslušenství v prostředí chráněném před povětrnostními vlivy.

Toto elektronářadí je zamýšleno i pro používání na generátorech střídavého proudu s dostatečným výkonem, jež vyhovují normě ISO 8528, třída provedení G2. Této normě nevyhovují zejména tehdy, když takzvaný činitel harmonického zkraslení překračuje 10 %. Při pochybnosti se na Vámi používaný generátor informujte.

Speciální bezpečnostní předpisy.

Noste osobní ochranné vybavení. Podle aplikace použijte ochranu celého obličeje, ochranu očí nebo ochranné brýle. Taktéž adekvátně noste ochrannou masku proti prachu, ochranu sluchu, ochranné rukavice nebo speciální zástěru, jež Vás ochrání před malými částicemi brusiva a materiálu. Oči mají být chráněny před odletujícími cizími tělisky, jež vznikají při různých aplikacích. Protiprachová maska či respirátor musejí při používání vznikatý prach odfiltrovat. Pokud jste dlouho vystaveni silnému hluku, můžete utrpět ztrátu sluchu.

Držte stroj na izolovaných plochách držadla, poněvadž brusný pás může zasáhnout vlastní síťový kabel.

Poškození el. vedení pod napětím může přivést na kovové díly stroje napětí a vést k zásahu elektrickým proudem.

Při práci nenoste žádný volný oděv, šperky nebo volné, dlouhé vlasy. Volné předměty mohou být i přes ochranné přípravky zachyceny pohyblivými se díly a vést k poraněním.

Nepoužívejte žádné opotřebené, zatřesené nebo silně zanesené brusné pásy. Zacházejte s brusnými pásy pečlivě a uskladňujte je podle pokynů výrobce. Brusné pásy nelámejte! Poškozené brusné pásy se mohou roztrhnout, odmrstit a někoho zranit.

Nikdy se nedotýkejte brusného pásu a nesahejte pod ochranný plech. Existuje nebezpečí zranění.

Zajistěte obrobek. Obrobek držený upínacím přípravkem je držen bezpečněji než ve Vaší ruce.

Držte elektronářadí dobře a pevně. Krátkodobě mohou nastat vysoké reakční momenty.

Je zakázáno šroubovat nebo nýťovat na elektronářadí štítky nebo značky. Poškozená izolace nenabízí žádnou ochranu proti úderu elektrickým proudem. Použijte nalepovací štítky.

Nepoužívejte žádné příslušenství, které nebylo speciálně vyvinuto nebo povoleno výrobcem elektronářadí.

Bezpečný provoz není dán sám od sebe tím, že příslušenství lícuje na Vaše elektronářadí.

Pravidelně čistěte větrací otvory elektronářadí nekovovými nástroji. Ventilátor motoru vtaňuje prach do tělesa. To může způsobit při nadměrném nahromadění kovového prachu elektrické ohrožení.

Před uvedením do provozu zkontrolujte vedení síťové přípojky a síťovou zástrčku na poškození.

Doporučení: elektronářadí provozujte vždy přes proudový chránič (RCD) s jmenovitým svodovým proudem 30 mA či méně.

Zacházení s nebezpečným prachem

Při pracovních procesech s úběrem materiálu pomocí tohoto nářadí vzniká prach, který může být škodlivý. Dotyk nebo vdechnutí některého prachu jako např. azbestu a materiálů s obsahem azbestu, olovnatých nátěrů, kovu, některých druhů dřeva, minerálů, částic křemičitanů z materiálů s obsahem kamene, rozpouštědel barev, prostředků na ochranu dřeva, antivegetativních nátěrů plavidel, může u osob vyvolat alergické reakce a/nebo onemocnění dýchacích cest, rakovinu, poruchy reprodukce. Riziko dané vdechnutím prachu závisí na expozici. Použijte odsávání určené na vznikající prach a též osobní ochranné pomůcky a postarejte se o dobré větrání pracovního místa. Opracovávání materiálů s obsahem azbestu přenechte pouze odborníkům.

Dřevěný prach a prach lehkých kovů, horké směsi z brusného prachu a chemických látek se mohou za nepříznivých podmínek samy vznítit nebo způsobit výbuch. Zabraňte odletu jisker ve směru zásobníku prachu a též přehřátí elektronářadí a broušeného materiálu, nádobu na prach včas vyprazdňujte, dbejte upozornění výrobce materiálů k opracovávání a též ve Vaší zemi platných předpisů pro opracovávání materiálu.

Vibrace rukou či paží

V těchto pokynech uvedená úroveň vibrací byla změřena podle měřících metod normovaných v EN 60745 a může být použita pro vzájemné porovnání elektronářadí. Hodí se i pro předběžný odhad zatížení vibracemi.

Uvedená úroveň vibrací reprezentuje hlavní použití elektronářadí. Pokud ovšem bude elektronářadí nasazeno pro jiná použití, s odlišnými nasazovacími nástroji nebo s nedostatečnou údržbou, může se úroveň vibrací lišit. To může zatížení vibracemi po celou pracovní dobu zřetelně zvýšit.

Pro přesný odhad zatížení vibracemi by měly být zohledněny i doby, v nichž je stroj vypnutý nebo sice běží, ale fakticky není nasazen. To může zatížení vibracemi po celou pracovní dobu zřetelně zredukovat. Stanovte dodatečná bezpečnostní opatření k ochraně obsluhy před účinkem vibrací jako např.: údržba elektronářadí a nasazovacích nástrojů, udržování teplých rukou, organizace pracovních procesů.

Pokyny k obsluze.

Blokování znovurozběhu zabraňuje, aby se elektronářadí samovolně znovu rozeběhlo, když byla během provozu i jen krátce přerušena dodávka proudu např. vytažením síťové zástrčky.

Přiložte elektronářadí brusným pásem na broušenou trubku, až je trubka zhruba do poloviny opásaná brusným pásem.

Držte elektronářadí vždy oběma rukama a kolmo vůči trubce, i v obloucích trubek.

Trubku bruste rovnoměrně s plynulým podélným pohybem.

Údržba a servis.

Při extrémních podmínkách nasazení se může při opravování kovů uvnitř elektronářadí usazovat vodivý prach. Ochranná izolace

elektronářadí může být narušena. Často vyfukujte větracími otvory vnitřní prostor elektronářadí pomocí suchého tlakového vzduchu bez oleje a předřaďte proudový chránič (FI).

Je-li poškozeno přírodní vedení elektronářadí, musí být nahrazeno speciálně připraveným přírodním vedením, které je k dostání v servisu firmy FEIN.

Aktuální seznam náhradních dílů tohoto elektronářadí naleznete na internetu na www.fein.com.

Následující díly můžete, je-li třeba, vyměnit sami:
Brusný pás

Záruka a ručení.

Záruka na výrobek platí podle zákonných ustanovení země uvedení do provozu. Nad to navíc poskytuje firma FEIN záruku podle prohlášení o záruce výrobce FEIN.

V obsahu dodávky Vašeho elektronářadí může být obsažen i jen jeden díl příslušenství popsaného nebo zobrazeného v tomto návodu k obsluze.

Prohlášení o shodě.















Firma FEIN prohlašuje ve výhradní zodpovědnosti, že tento výrobek odpovídá příslušným ustanovením uvedeným na poslední straně tohoto návodu k obsluze. Technické podklady u: C. & E. FEIN GmbH, C-DB_IA, D-73529 Schwäbisch Gmünd

Ochrana životního prostředí, likvidace.

Obaly, vyřazené elektronářadí a příslušenství dodejte k opětovnému zhodnocení nepoškozujícím životní prostředí.

Originálny návod na použitie pre brúsku na rúry.

Používané symboly, skratky a pojmy.

| Symbol, značka | Vysvetlenie |
|---|---|
|  | Nedotýkajte sa rotujúcich súčiastok ručného elektrického náradia. |
|  | Dodržiavajte pokyny uvedené v priloženom texte alebo na obrázkoch! |
|  | Bezpodmienečne si prečítajte priloženú dokumentáciu ako Návod na použitie a Všeobecné bezpečnostné predpisy. |
|  | Pred každým pracovným úkonom na náradí vyťahnite zástrčku zo zásuvky. Inak hrozí následkom neúmyselného rozbehnutia ručného elektrického náradia nebezpečenstvo poranenia. |
|  | Pri práci používajte pomôcku na ochranu zraku. |
|  | Pri práci používajte chrániče sluchu. |
|  | Dodatočná informácia. |
|  | Uchopovacia časť náradia |
|  | Potvrďuje konformitu ručného elektrického náradia so smernicami Európskeho spoločenstva. |
|  | Toto upozornenie poukazuje na možnú nebezpečnú situáciu, ktorá môže viesť k vážnym poraneniam alebo môže spôsobiť smrť. |
|  | Vyradené ručné elektrické náradie a iné elektrické a elektrotechnické výrobky zbierajte ako triedený odpad a dajte ich na recykliáciu zodpovedajúcu ochrane životného prostredia. |
|  | Výrobok s dvojitoú alebo zosilnenou izoláciou |
|  | Malá rýchlosť brúsneho pásu |
|  | Veľká rýchlosť brúsneho pásu |

| Značka | Medzinárodná jednotka | Národná jednotka | Vysvetlenie |
|---|-----------------------|------------------|--|
| P_1 | W | W | Príkon |
| P_2 | W | W | Výkon |
| v_0 | m/s | m/s | Rýchlosť brúsneho pásu |
| U | V | V | Menovité napätie |
| f | Hz | Hz | Frekvencia |
| $M...$ | mm | mm | Rozmer, metrický závit |
| \emptyset | mm | mm | Priemer okrúhlej súčiastky |
| l_1 | mm | mm | Dĺžka brúsneho pásu |
| l_2 | mm | mm | Šírka brúsneho pásu |
| $\emptyset \acute{o}$ | mm | mm | Maximálny priemer rúry |
|  | kg | kg | Hmotnosť podľa EPTA-Procedure 01/2003 |
| L_{pA} | dB | dB | Hladina zvukového tlaku |
| L_{wA} | dB | dB | Hladina akustického tlaku |
| L_{pCpeak} | dB | dB | Špičková hodnota hladiny akustického tlaku |
| $K...$ | | | Nepresnosť merania |
| a | m/s^2 | m/s^2 | Hodnota emisie vibrácií podľa normy EN 60745 (súčet vektorov troch smerov) |
| a_h | m/s^2 | m/s^2 | Hodnota emisie vibrácií (brúsenie) |

| Značka | Medzinárodná jednotka | Národná jednotka | Vysvetlenie |
|--------|---|---|---|
| | m, s, kg, A, mm, V, W, Hz, N, °C, dB, min, m/s ² | m, s, kg, A, mm, V, W, Hz, N, °C, dB, min, m/s ² | Základné a odvodené jednotky Medzinárodného systému jednotiek SI. |

Pre Vašu bezpečnosť.

VAROVANIE Prečítajte si všetky Výstražné upozornenia a bezpečnostné pokyny.

Zanedbanie dodržiavania Výstražných upozornení a pokynov uvedených v nasledujúcom texte môže mať za následok zásah elektrickým prúdom, spôsobí požiar a/alebo ťažké poranenie.

Tieto Výstražné upozornenia a bezpečnostné pokyny starostlivo uschovajte na budúce použitie.

 Nepoužívajte toto ručné elektrické náradie predtým, ako si dôkladne prečítate tento Návod na používanie ako aj priložené „Všeobecné bezpečnostné pokyny“ (spisové číslo 3 41 30 054 06 1) a kým úplne neporozumiete ich obsahu. Uvedené podklady si dobre uschovajte na neskoršie použitie a v prípade odovzdania ručného elektrického náradia alebo predaja inej osobe ich odovzdajte s náradím. Rovnako dodržiavajte aj príslušné národné ustanovenia o ochrane zdravia pri práci.

Určenie ručného elektrického náradia:

ručná brúska na suché brúsenie pomocou brúsnych pásov pre povrchy z kovu, plastov, dreva, spojovacích materiálov, farieb/lakov, stierkových hmôt a podobných materiálov pomocou pracovných nástrojov a príslušenstva schválených firmou FEIN v prostredí chránenom pred vplyvmi počasia a vonkajšieho podnebia.

Toto ručné elektrické náradie je konštruované aj na používanie pomocou trojfázových generátorov s dostatočným výkonom, ktoré zodpovedajú norme ISO 8528, triede vyhotovenia G2. Tejto norme nezodpovedá predovšetkým to, ak sa prekročí činiteľ harmonického skreslenia v hodnote 10 %. V prípade pochybností sa poinformujte o generátore, ktorý používate.

Špeciálne bezpečnostné pokyny.

Používajte osobné ochranné prostriedky. Podľa druhu použitia náradia používajte ochranný štít na celú tvár, štít na oči alebo ochranné okuliare. Pokiaľ je to primerané, používajte ochrannú dýchaciu masku, chrániče sluchu, pracovné rukavice alebo špeciálnu zásteru, ktorá Vás uchráni pred odletujúcimi drobnými časticami brusiva a obrábaného materiálu. Predovšetkým oči treba chrániť pred odletujúcimi cudzími telieskami, ktoré vznikajú pri rôznom spôsobe používania náradia. Ochrana proti prachu alebo ochranná dýchacia maska musia predovšetkým odfiltrovať konkrétny druh prachu, ktorý vzniká pri danom druhu použitia náradia. Keď je človek dlhšiu dobu vystavený hlasnému hluku, môže utrpieť stratu sluchu.

Držte ručné elektrické náradie za izolované rukoväte, pretože brúsny pás by mohol zasiahnuť vlastnú sieťovú šnúru náradia. Poškodenie elektrického vedenia, ktoré je pod napätím, môže dostať pod napätie aj kovové súčiastky náradia a spôsobí zásah elektrickým prúdom.

Pri práci nemajte nikdy na sebe voľné oblečenie, ozdoby a šperky a nikdy nepracujte s rozpustenými dlhými vlasmi. Napriek ochranným prvkom môžu pohybujuce sa súčiastky náradia zachytiť voľné predmety a spôsobiť Vám poranenie.

Nepoužívajte žiadne také brúsne pásy, ktoré sú opotrebované, natrhnuté alebo silne zanesené. S brúsnymi pásmi manipulujte opatrne a uschovávajte ich podľa pokynov výrobcu. Brúsne pásy neprelamujte! Poškodené brúsne pásy by sa mohli roztrhnúť, mohli by byť náradím vymrštené a spôsobiť niekomu poranenie.

Nikdy sa nedotýkajte bežiaceho brúsneho pásu a nesiahajte pod plech na ochranu proti odletujúcim iskram. Hrozí nebezpečenstvo poranenia.

Zabezpečte obrobok. Obrobok upnutý pomocou upínacieho zariadenia je bezpečnejší ako ten, ktorý pridržiate rukou.

Pri práci ručné elektrické náradie dobre držte.

Krátkodobo môžu vzniknúť veľké reakčné momenty.

Je zakázané skrútkovať alebo nitovať na ručné elektrické náradie nejaké štítky alebo značky. Poškodená izolácia neposkytuje žiadnu ochranu pred zásahom elektrickým prúdom. Používajte samolepiace štítky.

Nepoužívajte žiadne príslušenstvo, ktoré nebolo špeciálne vyvinuté alebo schválené výrobcom ručného elektrického náradia. Bezpečná prevádzka nie je zaručená iba tým, že sa určité príslušenstvo na Vaše ručné elektrické náradie hodí.

Pravidelne čistíte vetracie otvory ručného elektrického náradia pomocou nejakých nekovových nástrojov. Ventilátor elektromotora vŕha do telesa náradia prach. V prípade nadmierneho nahromadenia kovového prachu to môže spôsobiť ohrozenie elektrickým prúdom.

Ak chcete náradie používať, skontrolujte najprv, či nie je poškodená elektrická prívodná šnúra a zástrčka.

Odporúčanie: Používajte toto ručné elektrické náradie vždy iba cez ochranný spínač pri poruchových prúdoch (RCD) s kalkulovaným poruchovým prúdom 30 mA alebo menej.

Zaobchádzanie so zdravím škodlivým prachom

Pri pracovných činnostiach s týmto náradím, pri ktorých dochádza k úberu materiálu, vzniká prach, ktorý môže byť zdraviu škodlivý.

Dotyk alebo vdychovanie niektorých druhov prachu, napr. z azbestu a z materiálov obsahujúcich azbest, z náteru obsahujúceho olovo, z kovov, niektorých druhov dreva, minerálov, silikátových častíc materiálov obsahujúcich kamenivo, z rozpúšťadiel farieb, z prostriedkov na ochranu dreva, z ochranných náterov pre vodné dopravné prostriedky môže vyvolať u niektorých osôb alergické reakcie a/alebo spôsobiť ochorenie dýchacích ciest, rakovinu a vyvolať poruchy plodnosti. Riziko vyvolané nadýchaním sa prachu je závislé od doby zotrvania v ohrozenom priestore.

Používajte odsávacie zariadenie zodpovedajúce vznikajúcemu druhu prachu ako aj osobné ochranné pomôcky a postarajte sa o dobré vetranie pracoviska. Obrábanie materiálov, ktoré obsahujú azbest, prenechajte výlučne na odborníkov.

Drevený prach, prach z ľahkých kovov, horúce zmesi brúsneho prachu a chemických látok sa môžu za nepriaznivých podmienok samovznietiť, alebo môžu spôsobiť výbuch. Vyhnite sa tomu, aby prúd iskier smeroval k zásobníku na prach, a zabráňte prehrievaniu ručného elektrického náradia a brúsneho materiálu, zavčasu vyprázdňujte zásobník na prach, dodržiavajte pokyny výrobcu materiálu aj predpisy o obrábaní príslušného materiálu platné vo Vašej krajine.

Vibrácie ruky a predlaktia

Úroveň vibrácií uvedená v týchto pokynoch bola nameraná podľa meracieho postupu uvedeného v norme EN 60745 a možno ju používať na vzájomné porovnanie rôznych typov ručného elektrického náradia. Hodí sa aj na predbežný odhad zaťaženia vibráciami.

Uvedená hladina zaťaženia vibráciami reprezentuje hlavné druhy používania tohto ručného elektrického náradia. Avšak v takých prípadoch, keď sa toto ručné elektrické náradie využíva na iné druhy použitia, s odlišnými pracovnými nástrojmi, alebo ak sa podrobuje nedostatočnej údržbe, môže sa hladina zaťaženia vibráciami od týchto hodnôt odlišovať. To môže výrazne zvýšiť zaťaženie vibráciami počas celej pracovnej doby. Na presný odhad zaťaženia vibráciami počas určitého časového úseku práce s náradím treba zohľadniť doby, počas ktorých je ručné elektrické náradie vypnuté alebo doby, keď je náradie síce zapnuté a beží, ale v skutočnosti nepracuje. Táto okolnosť môže výrazne redukovať zaťaženie vibráciami počas celej pracovnej doby. Na ochranu osoby pracujúcej s náradím pred účinkami zaťaženia vibráciami vykonajte ďalšie bezpečnostné opatrenia, ako sú napríklad: Údržba ručného elektrického náradia a používaných pracovných nástrojov, zabezpečenie zachovania teploty rúk, organizácia jednotlivých pracovných úkonov.

Návod na používanie.

Mechanizmus zablokovania nekontrolovaného rozbehu zabraňuje tomu, aby sa ručné elektrické náradie opäť samo od seba rozbehlo potom, keď bol počas prevádzky hoci len na krátku dobu prerušený prívod prúdu napríklad vytiahnutím zástrčky zo zásuvky.

Navedte ručné elektrické náradie s brúsnym pásom k rúre, ktorú budete brúsiť, do takej polohy, aby rúru obopínala približne polovica brúsneho pásu.

Ručné elektrické náradie držte vždy oboma rukami a v pravom uhle k rúre, aj vtedy, keď chcete brúsiť ohyby. Brúste povrch rúry rovnomerne sústavným pozdĺžnym pohybom.

Údržba a autorizované servisné stredisko.



Pri extrémnych prevádzkových podmienkach sa môže pri obrábaní kovov vnútri náradia usádzať jemný dobre vodivý prach. To môže

poškodiť ochrannú izoláciu ručného elektrického náradia. V častých intervaloch prefúkajte vnútorný priestor ručného elektrického náradia cez vetracie štrbiny suchým vzduchom neobsahujúcim olej a náradie pripájajte cez ochranný spínač pri poruchových prípadoch (FI).

Ak je poškodená prírodná šnúra ručného elektrického náradia, treba ju nahradiť špeciálnou prírodnou šnúrou, ktorá sa dá zakúpiť v Autorizovanom servisnom stredisku firmy FEIN.

Aktuálny zoznam náhradných súčiastok pre toto ručné elektrické náradie nájdete na Internete na domovskej stránke www.fein.com.

V prípade potreby vymeňte nasledujúce súčiastky:

Brúsný pás

Zákonná záruka a záruka výrobcu.

Zákonná záruka na produkt platí podľa zákonných predpisov v krajine uvedenia do prevádzky. Firma FEIN okrem toho poskytuje záruku podľa vyhlásenia výrobcu FEIN o záruke.

V základnej výbave Vášho ručného elektrického náradia sa môže nachádzať len časť príslušenstva popísaného alebo zobrazeného v tomto Návode na používanie.

Vyhlasenie o konformite.

Firma FEIN vyhlasuje na svoju výlučnú zodpovednosť, že tento produkt sa zhoduje s príslušnými normatívnymi dokumentmi uvedenými na poslednej strane tohto Návodu na používanie.

Technické podklady sa nachádzajú na adrese:















C. & E. FEIN GmbH, C-DB_IA,
D-73529 Schwäbisch Gmünd

Ochrana životného prostredia, likvidácia.

Obaly, výrobky, ktoré doslúžili, a príslušenstvo dajte na recykláciu zodpovedajúcu ochrane životného prostredia.

Oryginalna instrukcja eksploatacji szlifierki do rur.

Użyte symbole, skróty i pojęcia.

| Symbol, znak | Objaśnienie |
|--|---|
|  | Nie należy dotykać części elektronarzędzia będących w ruchu. |
|  | Należy stosować się do zaleceń zawartych w znajdującym się obok tekście lub na rysunku! |
|  | Załączone dokumenty, tzn. instrukcję eksploatacji i ogólne wskazówki bezpieczeństwa należy koniecznie przeczytać. |
|  | Przed tym etapem pracy należy wyjąć wtyczkę z gniazda sieciowego. W przeciwnym wypadku istnieje niebezpieczeństwo obrażeń spowodowanych przez niezamierzony rozruch elektronarzędzia. |
|  | Podczas pracy należy używać środków ochrony oczu. |
|  | Podczas pracy należy używać środków ochrony słuchu. |
|  | Informacja dodatkowa. |
|  | Zakres chwytania |
|  | Potwierdza zgodność budowy elektronarzędzia z wytycznymi Wspólnoty Europejskiej. |
|  OSTRZEŻENIE | Nieprzebranie tej wskazówki może doprowadzić do poważnych urazów ciała lub nawet utraty życia. |
|  | Wyeliminowane elektronarzędzia i inne produkty elektrotechniczne i elektryczne należy zbierać oddzielnie i poddać utylizacji zgodnie z zasadami ochrony środowiska. |
|  | Produkt z podwójną lub wzmocnioną izolacją |
|  | Mała prędkość taśmy szlifierskiej |
|  | Wysoka prędkość taśmy szlifierskiej |

| Znak | Jednostka międzynarodowa | Jednostka lokalna | Objaśnienie |
|---|--------------------------|-------------------|---|
| P_1 | W | W | Moc pobierana |
| P_2 | W | W | Moc wyjściowa |
| v_0 | m/s | m/s | Prędkość taśmy szlifierskiej |
| U | V | V | Napięcie pomiarowe |
| f | Hz | Hz | Częstotliwość |
| M... | mm | mm | Miara, gwint metryczny |
| \varnothing | mm | mm | Średnica okrągłego elementu |
| l_1 | mm | mm | Długość taśmy szlifierskiej |
| l_2 | mm | mm | Szerokość taśmy szlifierskiej |
| $\varnothing \checkmark$ | mm | mm | Maks. średnica rury |
|  | kg | kg | Ciężar zgodny z EPTA-Procedure 01/2003 (= z metodą Europejskiej Parlamentarnej Weryfikacji Technologii) |
| L_{pA} | dB | dB | Poziom hałasu |
| L_{wA} | dB | dB | Poziom mocy akustycznej |
| L_{pCpeak} | dB | dB | Szczytowy poziom emisji ciśnienia akustycznego |
| K... | | | Niepewność |

| Znak | Jednostka międzynarodowa | Jednostka lokalna | Objaśnienie |
|-------|--|--|---|
| a | m/s^2 | m/s^2 | Wartości łączne drgań (suma wektorowa z trzech kierunków) oznaczone zgodnie z EN 60745 |
| a_h | m/s^2 | m/s^2 | Wartość emisji drgań (szlifowanie) |
| | m, s, kg, A, mm, V, W, Hz, N, °C, dB, min, m/s^2 | m, s, kg, A, mm, V, W, Hz, N, °C, dB, min, m/s^2 | Jednostki podstawowe i jednostki pochodne wg Międzynarodowego Układu Jednostek Miar SI. |

Dla własnego bezpieczeństwa.

⚠ OSTRZEŻENIE Należy przeczytać wszystkie wskazówki i przepisy. Błędy w przestrzeganiu poniższych wskazówek mogą spowodować porażenie prądem, pożar i/lub ciężkie obrażenia ciała.

Należy starannie przechowywać wszystkie przepisy i wskazówki bezpieczeństwa dla dalszego zastosowania.

 Nie należy używać elektronarzędzia przed uważnym przeczytaniem i zrozumieniem niniejszej instrukcji eksploatacji, jak również załączonych „Ogólnych wskazówek bezpieczeństwa“ (numer 3 41 30 054 06 1). Dokumenty te należy zachować do dalszych zastosowań i przekazać je oddając lub sprzedając elektronarzędzie.

Należy przestrzegać również odpowiednich przepisów krajowych w zakresie bezpieczeństwa elektrycznego i higieny pracy.

Przeznaczenie elektronarzędzia:

ręcznie prowadzona szlifierka przeznaczona do szlifowania na sucho przy użyciu taśmy szlifierskiej, powierzchni metalowych, tworzyw sztucznych, drewna, kompozytów, masy szpachlowej i podobnych materiałów, przy użyciu zatwierdzonych przez FEIN narzędzi roboczych i osprzętu oraz w odpowiednich warunkach atmosferycznych.

Niniejsze elektronarzędzie przewidziane jest również do pracy z generatorami prądu zmiennego o wystarczającej mocy, odpowiadającymi normie ISO 8528, klasy G2. Norma ta uważana jest za przekroczoną, w szczególności wówczas, gdy tak zwany współczynnik zniekształceń harmonicznym przekracza 10 %. W razie zaistnienia wątpliwości należy zasięgnąć informacji na temat stosowanego generatora.

Szczególne przepisy bezpieczeństwa.

Należy nosić osobiste wyposażenie ochronne. W zależności od rodzaju pracy, należy nosić maskę ochronną pokrywającą całą twarz, ochronę oczu lub okulary ochronne. W razie potrzeby należy użyć maski przeciwpyłowej, ochrony słuchu, rękawic ochronnych lub specjalnego fartucha, chroniącego przed małymi cząstkami ścieranego i obrabianego materiału. Należy chronić oczy przed unoszącymi się w powietrzu ciałami obcymi, powstałymi w czasie pracy. Maski przeciwpyłowa i ochronna dróg oddechowych muszą filtrować powstający podczas pracy pył. Oddziaływanie hałasu przez dłuższy okres czasu, może doprowadzić do utraty słuchu.

Urządzenie należy trzymać za izolowane powierzchnie rękojeści, gdyż taśma szlifierska mogłaby natrafić na własny przewód sieciowy. Uszkodzenie przewodu sieci zasilającej może spowodować przekazanie napięcia także na części metalowe urządzenia, co mogłoby spowodować porażenie prądem elektrycznym.

Nie należy nosić podczas pracy luźnego ubrania, biżuterii; długie włosy należy spinać. Luźne przedmioty mogą – mimo zamontowanych zabezpieczeń – zostać uchwycone przez części ruchome i spowodować obrażenia.

W żadnym wypadku nie należy używać zużytych, naderwanych lub uszkodzonych taśm szlifierskich. Należy ostrożnie obchodzić się z taśmami szlifierskimi i przechowywać je zgodnie z zaleceniami producenta. Nie wolno zginać taśm szlifierskich! Uszkodzone taśmy szlifierskie mogą się zerwać, zostać odrzucone i spowodować obrażenia.

Nie wolno w żadnym wypadku dotykać znajdującej się w ruchu taśmy szlifierskiej. Nie wolno też sięgać pod osłonę blaszaną. Istnieje niebezpieczeństwo doznania poważnych obrażeń.

Należy używać urządzeń mocujących lub imadła do zamocowania obrabianego przedmiotu. W przypadku, gdy obrabiany przedmiot trzymany jest w ręku, bezpieczna obsługa urządzenia jest niemożliwa.

Elektronarzędzie należy mocno trzymać. Możliwe jest wystąpienie krótkotrwałych wysokich momentów odrzutu.

Zabronione jest przykręcanie lub nitowanie tabliczek i znaków na elektronarzędziu. Uszkodzona izolacja nie daje żadnej ochrony przed porażeniem prądem. Należy używać naklejek.

Nie należy używać osprzętu, który nie został wyprodukowany lub dopuszczony przez producenta elektronarzędzia. Fakt, iż dany osprzęt pasuje na elektronarzędzie nie gwarantuje bezpieczeństwa pracy.

Regularnie należy czyścić otwory wentylacyjne elektronarzędzia, używając do tego celu narzędzi niemetalowych. Dmuchawa silnika wciąga kurz do obudowy. Duże nagromadzenie pyłu metalowego może spowodować zagrożenie elektryczne.

Przed przystąpieniem do użytkowania elektronarzędzia należy sprawdzić przewód zasilania sieciowego i wtyczkę pod kątem uszkodzeń mechanicznych.

Zalecenie: Elektronarzędzie należy zawsze stosować przy równoczesnym użyciu wyłącznika różnicowoprądowego (RCD) o pomiarowym prądzie różnicowym wynoszącym 30 mA lub mniej.

Obchodzenie się z niebezpiecznymi pyłami

Podczas obróbki ubytkowej za pomocą niniejszego narzędzia powstają pyły, które mogą stanowić zagrożenie.

Dotykanie lub wdychanie niektórych rodzajów pyłów, np. pyłów azbestowych lub z materiałów zawierających azbest, z powłok zawierających ołów, z metalu, z niektórych rodzajów drewna, minerałów, cząstek silikatu z materiałów zawierających kamień, środków zawierających rozpuszczalnik, substancji do ochrony drewna, farb przeciwporostowych może wywołać reakcje alergiczne i/lub choroby dróg oddechowych, raka i zaburzenia związane z płodnością. Ryzyko spowodowane wdychaniem pyłów zależy od stopnia ekspozycji. Zaleca się użycie systemu odsysania, dostosowanego do rodzaju pyłu jak również osobistego wyposażenia ochronnego, a także zadbanie o dobrą wentylację stanowiska pracy. Obróbkę materiałów zawierających azbest należy zlecić odpowiednim fachowcom.

W niesprzyjających warunkach może dojść do samozapalenia pyłów drewnianych i pyłów z metali lekkich, gorących mieszanek z pyłów szlifierskich i substancji chemicznych lub wręcz do eksplozji. Należy zapobiec, aby iskry powstające podczas obróbki spadały na pojemnik na pył; należy też unikać przegrzania się elektronarzędzia i obrabianego materiału. Należy regularnie opróżniać pojemnik na pył, przestrzegając przy tym wskazówki producenta obrabianego materiału, jak również obowiązujących przepisów danego kraju.

Drgania działające na organizm człowieka przez kończyny górne

Podany w niniejszej instrukcji poziom drgań pomierzony został zgodnie z określoną przez normę EN 60745 procedurą pomiarową i może zostać użyty do porównywania elektronarzędzi. Można go też użyć do wstępnej oceny ekspozycji na drgania.

Podany poziom drgań jest reprezentatywny dla podstawowych zastosowań elektronarzędzia. Jeżeli elektronarzędzie użyte zostanie do innych zastosowań lub z innymi narzędziami roboczymi, a także, jeśli nie będzie wystarczająco konserwowane, poziom drgań może odbiegać od podanego. Podane powyżej przyczyny mogą spowodować podwyższenie ekspozycji na drgania podczas całego czasu pracy.

Aby dokładnie ocenić ekspozycję na drgania, trzeba wziąć pod uwagę także okresy, gdy urządzenie jest wyłączone lub, gdy jest wprawdzie włączone, ale nie jest używane do pracy. W ten sposób łączna (obliczana na pełny wymiar czasu pracy) ekspozycja na drgania może okazać się znacznie niższa.

Należy wprowadzić dodatkowe środki bezpieczeństwa, mające na celu ochronę operatora przed skutkami ekspozycji na drgania, np.: konserwacja elektronarzędzia i narzędzi roboczych, zabezpieczenie odpowiedniej temperatury rąk, ustalenie kolejności operacji roboczych.

Wskazówki dotyczące obsługi.

Jeżeli podczas obróbki dopływ prądu zostanie przerwany nawet na krótki okres czasu, np. przez wyciągnięcie kabla zasilającego, blokada ponownego rozruchu zapobiegnie samoczynnemu uruchomieniu się elektronarzędzia.

Taśmę szlifierską elektronarzędzia należy przyłożyć do rury przeznaczonej do obróbki w taki sposób, by rura mniej więcej do połowy owinięta była taśmą szlifierską. Elektronarzędzie należy trzymać zawsze oburącz, pod kątem prostym w stosunku do rury, także w łukach. Rurę należy szlifować z równomiernym naciskiem, przesuując elektronarzędzie wzdłuż rury.

Konserwacja i serwisowanie.

Obróbka metali w ekstremalnych warunkach może spowodować osadzenie się wewnątrz elektronarzędzia pyłu metalicznego, mogącego przewodzić prąd. Może to mieć niekorzystny wpływ na izolację ochronną elektronarzędzia. Należy często przedmuchiwać wnętrze elektronarzędzia (przez otwory wentylacyjne) za pomocą suchego i bezolejowego powietrza sprężonego i stosować wyłącznik ochronny różnicowo-prądowy (FI).

W razie uszkodzenia przewodu zasilania sieciowego elektronarzędzia, należy go zastąpić specjalnie przygotowanym przewodem zasilającym, dostępnym w punktach serwisu firmy FEIN.

Aktualna lista części zamiennych dla niniejszego elektronarzędzia znajduje się pod adresem internetowym www.fein.com.

W razie potrzeby możliwa jest wymiana we własnym zakresie następujących elementów:

Taśma szlifierska

Rękojmia i gwarancja.

Rękojmia na produkt jest ważna zgodnie z ustawowymi przepisami regulującymi w kraju, w którym produkt został wprowadzony do obrotu. Oprócz tego produkt objęty jest gwarancją firmy FEIN, zgodnie z deklaracją gwarancyjną producenta.

W zakres dostawy nabytego elektronarzędzia może wchodzić tylko część ukazaną na rysunkach lub opisanego w instrukcji eksploatacji osprzętu.

Oświadczenie o zgodności.

Firma FEIN oświadcza z pełną odpowiedzialnością, że niniejszy produkt zgodny jest z odpowiednimi postanowieniami podanymi na ostatniej stronie niniejszej instrukcji eksploatacji.















Dokumentacja techniczna: C. & E. FEIN GmbH, C-DB_IA, D-73529 Schwäbisch Gmünd

Ochrona środowiska, usuwanie odpadów.

Opakowanie, zużyte elektronarzędzia i osprzęt należy dostarczyć do utylizacji zgodnie z przepisami z ochrony środowiska.

Instrucțiuni de folosire originale pentru mașina de șlefuit țevi.

Simboluri, prescurtări și termeni utilizați.

| Simbol, semn | Explicație |
|---|---|
|  | Nu atingeți componentele sculei electrice care se rotesc. |
|  | Respectați instrucțiunile din textul sau schița alăturată! |
|  | Citiți neapărat documentele alăturate precum instrucțiunile de utilizare și indicațiile de ordin general privind siguranța și protecția muncii. |
|  | Înainte de această etapă de lucru scoateți ștecherul de la rețea afară din priză. În caz contrar pornirea accidentală a sculei electrice poate provoca leziuni. |
|  | În timpul lucrului folosiți ochelari de protecție. |
|  | În timpul lucrului folosiți protecție auditivă. |
|  | Informație suplimentară. |
|  | Suprafață de prindere |
|  | Certifică conformitatea sculei electrice cu Normele Comunității Europene. |
|  | Această indicație avertizează asupra posibilității de producere a unei situații periculoase care poate duce la accidentare. |
|  | Colectați separat sculele electrice și alte produse electronice și electrice scoase din uz și direcționați-le către o stație de reciclare ecologică. |
|  | Produs cu izolație dublă sau întărită |
|  | Viteză mică a benzii abrazive |
|  | Viteză mare a benzii abrazive |

| Simbol | Unitate de măsură internațională | Unitate de măsură națională | Explicație |
|---|----------------------------------|-----------------------------|---|
| P_1 | W | W | Putere nominală |
| P_2 | W | W | Putere în sarcină |
| v_0 | m/s | m/s | Viteza benzii abrazive |
| U | V | V | Tensiune de măsurare |
| f | Hz | Hz | Frecvență |
| M... | mm | mm | Dimensiune, filet metric |
| \varnothing | mm | mm | Diametrul unei piese rotunde |
| l_1 | mm | mm | Lungimea benzii abrazive |
| l_2 | mm | mm | Lățimea benzii abrazive |
| $\varnothing \text{ } \phi$ | mm | mm | Diametru maxim țevă |
|  | kg | kg | Greutate conform EPTA-Procedure 01/2003 |
| L_{pA} | dB | dB | Nivel presiune sonoră |
| L_{wA} | dB | dB | Nivel putere sonoră |
| L_{pCpeak} | dB | dB | Nivel maxim putere sonoră |
| K... | | | Incertitudine |
| a | m/s^2 | m/s^2 | Valoarea vibrațiilor emise conform EN 60745 (suma vectorială a trei direcții) |
| a_h | m/s^2 | m/s^2 | Valoarea vibrațiilor emise (șlefuire) |

| Simbol | Unitate de măsură internațională | Unitate de măsură națională | Explicație |
|--------|---|---|---|
| | m, s, kg, A, mm, V, W, Hz, N, °C, dB, min, m/s ² | m, s, kg, A, mm, V, W, Hz, N, °C, dB, min, m/s ² | Unități de măsură de bază sau derivate din Sistemul Internațional SI. |

Pentru siguranța dumneavoastră.

⚠️ AVERTISMENT Citiți toate instrucțiunile și indicațiile privind siguranța și protecția muncii. Nerespectarea instrucțiunilor și indicațiilor privind siguranța și protecția muncii poate duce la electrocutare, incendiu și/sau provoca leziuni grave.

Păstrați în vedere a unei utilizări viitoare toate instrucțiunile și indicațiile privind siguranța și protecția muncii.

 Nu folosiți această sculă electrică înainte de a citi temeinic și a înțelege în întregime prezentele instrucțiuni de utilizare cât și „Instrucțiunile de ordin general privind siguranța și protecția muncii” (număr document 3 41 30 054 06 1) alăturate. Păstrați documentația amintită în vederea unei utilizări ulterioare și transmiteți-le mai departe în cazul predării sau înstrăinării sculei electrice.

Respectați deasemenea normele naționale de protecția muncii.

Destinația sculei electrice:

mașină de șlefuit manuală pentru șlefuirea uscată cu bandă abrazivă a suprafețelor de metal, material plastic, lemn, materiale compozite, vopsele/lacuri, masă de spaclu și materiale asemănătoare, cu scule și accesorii admise de FEIN, în mediu protejat împotriva intemperiilor.

Această sculă electrică este concepută și pentru alimentare de la generatoare de curent alternativ având o putere corespunzătoare, care satisfac cerințele standardului ISO 8528, clasa de execuție G2. Se consideră că cerințele standardului nu sunt respectate în special în cazul în care așa numitul coeficient al distorsiunilor de neliniaritate depășește 10 %. În caz de dubiu informați-vă cu privire la generatorul pe care îl utilizați.

Instrucțiuni speciale privind siguranța și protecția muncii.

Purtați echipament personal de protecție. În funcție de utilizare, purtați o protecție completă a feței, protecție pentru ochi sau ochelari de protecție. Dacă este cazul, purtați mască de protecție împotriva prafului, protecție auditivă, mănuși de protecție sau șorț special care să vă ferească de micile așchii și particule de material. Ochii trebuie protejați de corpurile străine aflate în zbor, apărute în cursul diferitelor aplicații. Mască de protecție împotriva prafului sau mască de protecție a respirației trebuie să filtreze praful degajat în timpul utilizării. Dacă sunteți expuși timp îndelungat zgomotului puternic, vă puteți pierde auzul.

Prindeți scula electrică de mânerul izolat, deoarece banda abrazivă poate nimeri propriul cablu de alimentare al sculei electrice. Deteriorarea unui conductor aflat sub tensiune poate pune sub tensiune componentele metalice ale sculei electrice și duce la electrocutare.

În timpul lucrului nu purtați îmbrăcăminte largă, podoabe sau nu țineți părul lung neacoperit. În ciuda echipamentelor de protecție, obiectele lăsate libere pot fi antrenate de componentele aflate în mișcare ale sculei electrice și pot provoca leziuni.

Nu întrebuințați benzi abrazive uzate, fisurate sau puternic încărcate cu praf și impurități. Manevrați cu grijă benzile de abrazive și depozitați-le conform instrucțiunilor producătorului. Nu îndoiți benzile abrazive! Benzile abrazive deteriorate se pot rupe, pot fi azvârlite și pot răni pe cineva.

Nu atingeți în niciun caz banda de șlefuire aflată în mișcare și nu introduceți mâna sub tabla de protecție. Există pericol de rănire.

Asigurați piesa de lucru. O piesă de lucru fixată cu un dispozitiv de prindere este ținută mai sigur decât atunci când o prindeți numai cu mâna.

Prindeți strâns scula electrică. Pentru scurt timp pot apărea forțe de reacție puternice.

Este interzisă înșurubarea sau nituirea de plăcuțe și embleme pe scula electrică. O izolație deteriorată nu oferă protecție împotriva electrocutării. Folosiți etichete autocolante.

Nu folosiți accesorii care nu au fost realizate sau autorizate în mod special de fabricantul sculei electrice. Utilizarea în condiții de siguranță nu este garantată numai prin faptul că accesoriul respectiv se potrivește la scula dumneavoastră electrică.

Curățați regulat orificiile de aerisire ale sculei electrice cu unelte nemetale. Ventilatorul trage praful în carcasă. Acest fapt poate cauza pericole electrice în cazul acumulării excesive de pulberi metalice, generând pericole electrice.

Înainte punerii în funcțiune verificați dacă cablul de alimentare și ștecherul nu sunt deteriorate.

Recomandare: conectați scula electrică întotdeauna printr-un întrerupător cu protecție diferențială (RCD), cu un curent de defect măsurat de 30 mA sau mai mic.

Manipularea pulberilor periculoase

În timpul operațiilor de îndepărtare a materialului cu această unealtă, se degajă pulberi care pot fi periculoase. Atingerea sau inhalarea anumitor pulberi ca de exemplu azbest și materiale care conțin azbest, vopsele pe bază de plumb, metale, anumite tipuri de lemn, minerale, particule de silicați provenind din materiale de construcții din piatră, solvenți, agenți de protecție a lemnului, vopsele antifouling pentru cisterne, pot provoca reacții alergice și/sau afecțiuni ale căilor respiratorii, cancer, infertilitate. Riscul generat de inhalarea acestor pulberi depinde de gradul de expunere la acestea. Folosiți o instalație de aspirare adecvată tipului de praf degajat precum și echipamente personale de protecție și asigurați o bună ventilație a locului de muncă. Nu permiteți

prelucrarea materialelor care conțin azbest decât de către personal corespunzător calificat.

În condiții nefavorabile, praful de lemn și de metale ușoare, amestecurile fierbinți de praf de șlefuire și substanțe chimice se pot autoaprinde sau provoca explozii. Împiedicați zborul scânteilor în direcția recipientului colector de praf precum și încălzirea excesivă a sculei electrice și a materialului șlefuit, goliți din timp recipientul colector de praf, respectați instrucțiunile de prelucrare ale producătorului materialului respectiv cât și prescripțiile în vigoare în țara dumneavoastră cu privire la materialele de prelucrat.

Vibrații mână-braț

Nivelul vibrațiilor specificat în prezentele instrucțiuni a fost măsurat conform unei proceduri de măsurare standardizate în EN 60745 și poate fi utilizat la compararea sculelor electrice între ele.

Nivelul specificat al vibrațiilor se referă la utilizările principale ale sculei electrice. Desigur în cazul în care scula electrică va fi folosită pentru alte utilizări, cu dispozitive de lucru neautorizate sau nu va beneficia de o întreținere corespunzătoare, nivelul vibrațiilor poate fi diferit. Aceasta poate mări considerabil expunerea la vibrații calculată pe tot intervalul de lucru.

Pentru o evaluare precisă a expunerii la vibrații ar trebui luate în considerare și perioadele de timp în care scula electrică este oprită sau este în funcțiune dar nu este folosită efectiv. Aceasta ar putea reduce semnificativ expunerea la vibrații calculată cumulativ pe întregul interval de lucru.

Adoptați măsuri suplimentare privind siguranța, pentru a proteja operatorul împotriva efectelor vibrațiilor, ca de exemplu: întreținerea sculei electrice și a dispozitivelor de lucru, menținerea la cald a mâinilor, organizarea rațională a proceselor de lucru.

Instrucțiuni de utilizare.

Blocajul la repornire împiedică repornirea automată a sculei electrice, atunci când, în timpul funcționării acesteia, se întrerupe chiar și pentru scurt timp alimentarea cu energie electrică, de exemplu, prin scoaterea ștecherului din priză.

Apropiați scula electrică cu banda de șlefuire îndreptată spre țeava care urmează a fi prelucrată, până când țeava va fi înconjurată aproximativ pe jumătate de banda de șlefuire.

Prindeți întotdeauna scula electrică cu ambele mâini și țineți-o perpendicular pe țeavă, și în coturile de țeavă.

Șlefuiți țeava uniform, prin mișcări continue longitudinale.

Întreținere și asistență service post-vânzări.



În condiții de utilizare extrem de grele, la prelucrarea metalelor, în interiorul sculei electrice se poate depune praf metalic bun conductor electric. Izolația de protecție a sculei electrice poate fi afectată. Suflați frecvent interiorul sculei electrice prin fantele de aerisire cu aer comprimat uscat, fără ulei și legați în serie un întrerupător automat de protecție la curent rezidual FI/RCD.

În cazul în care cablul de alimentare al sculei electrice este deteriorat, el trebuie înlocuit cu un cablu de alimentare special pregătit dinainte, disponibil la centrele de asistență service post-vânzări FEIN.

Găsiți lista actuală de piese de schimb pentru această sculă electrică pe internet, la www.fein.com.

Puteți schimba și singuri, dacă este necesar, următoarele piese:

Bandă de șlefuire

Garanția legală de conformitate și garanția comercială.

Garanția legală de conformitate a produsului se acordă conform reglementărilor legale din țara punerii în circulație a acestuia. În plus, FEIN acordă o garanție comercială conform certificatului de garanție al producătorului FEIN.

Setul de livrare al sculei dumneavoastră electrice poate să cuprindă numai o parte a accesoriilor descrise sau ilustrate în prezentele instrucțiuni de folosire.















Declarație de conformitate.

Firma FEIN declară pe proprie răspundere că acest produs corespunde prevederilor specificate la ultima pagină a prezentelor instrucțiuni de utilizare. Documentație tehnică la: C. & E. FEIN GmbH, C-DB_IA, D-73529 Schwäbisch Gmünd

Protecția mediului înconjurător, eliminare.

Ambalajele, sculele electrice și accesoriile scoase din uz trebuie direcționate către o stație de reciclare ecologică.

Originalno navodilo za obratovanje cevnega brusilnika.**Uporabljeni simboli, kratice in pojmi.**

| Simbol, znaki | Razlaga |
|--|---|
|  | Ne dotikajte se rotirajočih delov električnega orodja. |
|  | Sledite navodilom bližnjega besedila ali slike! |
|  | Nujno preberite priloženo dokumentacijo, kot je to Navodilo za obratovanje in Splošna varnostna navodila. |
|  | Pred tem delovnim korakom potegnite omrežno stikalo iz omrežne vtičnice. Sicer obstaja nevarnost poškodb zaradi nenamernega vklopa električnega orodja. |
|  | Pri delu morate uporabljati zaščito za oči. |
|  | Pri delu morate uporabljati zaščito sluha. |
|  | Dodatna informacija. |
|  | Področje držala |
|  | Potrnilo o skladnosti električnega orodja z direktivami Evropske skupnosti. |
|  OPOZORILO | To opozorilo prikazuje možno nevarno situacijo, ki lahko privede do resnih poškodb ali smrti. |
|  | Ločeno zbirajte električna orodja in druge elektrotehnične in električne proizvode in poskrbite za njihovo okolju prijazno recikliranje. |
|  | Izdelek z dvojno ali ojačano izolacijo |
|  | Nizka hitrost brusilnega traku |
|  | Visoka hitrost brusilnega traku |

| Znaki | Mednarodna enota | Nacionalna enota | Razlaga |
|---|------------------|------------------|---|
| P_1 | W | W | Zmogljivost motorja |
| P_2 | W | W | Oddajanje moči |
| v_0 | m/s | m/s | Hitrost brusilnega traku |
| U | V | V | Naznačena napetost |
| f | Hz | Hz | Frekvenca |
| $M...$ | mm | mm | Mera, metrični navoj |
| \varnothing | mm | mm | Premer okroglega dela |
| l_1 | mm | mm | Dolžina brusilnega traku |
| l_2 | mm | mm | Širina brusilnega traku |
| $\varnothing \checkmark$ | mm | mm | Maksimalni premer cevi |
|  | kg | kg | Teža v skladu z EPTA-Procedure 01/2003 |
| L_{pA} | dB | dB | Nivo hrupa |
| L_{wA} | dB | dB | Moč hrupa |
| L_{pCpeak} | dB | dB | Najvišji nivo hrupa |
| $K...$ | | | Negotovost |
| a | m/s^2 | m/s^2 | Emisijske vrednosti vibracij v skladu z EN 60745 (vektorska vsota treh smeri) |
| a_h | m/s^2 | m/s^2 | Emisijska vrednost vibracij (brušenje) |

| Znaki | Mednarodna enota | Nacionalna enota | Razlaga |
|-------|---|---|---|
| | m, s, kg, A, mm, V, W, Hz, N, °C, dB, min, m/s ² | m, s, kg, A, mm, V, W, Hz, N, °C, dB, min, m/s ² | Osnovne in izpeljane enote iz mednarodnega merskega sistema SI. |

Za vašo varnost.

⚠ OPOZORILO Preberite vsa varnostna opozorila in navodila. Neupoštevanje varnostnih navodil in napotkov lahko povzroči električni udar, požar in/ali težke poškodbe.

Shranite vsa varnostna opozorila in navodila za prihodnost.



Tega električnega orodja ne uporabljajte tako dolgo, preden niste temeljito prebrali tega navodila za uporabo ter priloženih „Splošnih varnostnih opozoril“ (številka spisa 3 41 30 054 06 1) in jih v celoti razumeli. Navedeno dokumentacijo shranite za kasnejšo uporabo in jo izročite naprej pri posredovanju ali odsvojitvi električnega orodja.

Prav tako upoštevajte zadevne nacionalne predpise varstva pri delu.

Namembnost električnega orodja:

ročno voden brusilnik za suho tračno brušenje površin iz kovine, umetne mase, lesa, spojin materialov, barv/lakov, mase za lopatico in drugih podobnih materialov v vremensko zaščitenem okolju z vstavnimi orodji in priborom, ki je odobreno s strani FEIN.

To električno orodje je namenjeno tudi za uporabo z generatorji na izmenični tok z dovolj veliko močjo, ki ustrezajo standardu ISO 8528, izvedbeni razred G2. Še posebej ni v skladu s standardom, če se faktor distorzije prekorači za 10 %. V primeru dvoma se informirajte o generatorju, ki ga uporabljate.

Posebna varnostna navodila.

Uporabljajte osebno zaščitno opremo. Odvisno od vrste uporabe si natakните zaščitno masko čez cel obraz, zaščito za oči ali zaščitna očala. Če je potrebno, nosite zaščitno masko proti prahu, zaščitne slušnice, zaščitne rokavice ali specialni predpasnik, ki Vas bo zavaroval pred manjšimi delci materiala, ki nastajajo pri brušenju. Oči je treba zavarovati pred tujki, ki nastajajo pri različnih vrstah uporabe naprave in letijo naokrog. Zaščitna maska proti prahu ali dihalna maska morata filtrirati prah, ki nastaja pri uporabi. Predolgo izpostavljanje glasnemu hrupu ima lahko za posledico izgubo sluha.

Med delom smete držati napravo le na izoliranem ročaju, saj lahko pride do dotika brusilnega traku z omrežnim kablom naprave. V primeru poškodbe vodnika, ki je pod napetostjo, so lahko posledično tudi kovinski deli naprave pod napetostjo - to pomeni za vas nevarnost električnega udara.

Med delom ne nosite ohlapne obleke, nakita ali odprtih, dolgih las. Ohlapni predmeti se lahko kljub zaščitnim pripravam ujamejo v premikajoče dele in povzročijo poškodbe.

Ne uporabljajte obrabljenih, popokanih ali močno zdelanih brusilnih trakov. Skrbno ravnjate z brusilnimi trakovi in jih shranite v skladu z navodili proizvajalca. Ne prepogibajte brusilnih trakov! Poškodovani brusilni trakovi se lahko raztrgajo, zalučajo vstran in koga poškodujejo.

Nikoli se ne smete dotakniti brusilnega traku med tekom in ne segajte pod zaščitno pločevino. Obstaja nevarnost poškodb.

Zavarujte obdelovanec. Varneje je, da držite obdelovanec z vpenjalno napravo, kot pa z roko.

Električno orodje morate trdno držati v roki. Kratkoročno lahko pride do visokih reakcijskih momentov.

Prepovedano je privijačenje ali kovičenje ploščic in znakov na električno orodje. Poškodovana izolacija ne nudi zaščite proti električnemu udaru. Uporabljajte lepilne ploščice.

Ne uporabljajte pribora, ki ga proizvajalec električnega orodja ni razvil in sprostil. Varno obratovanje ne morete zagotoviti s tem, da se pribor prilega električnemu orodju.

Z nekovinskimi orodji morate redno čistiti odprtine za zračenje električnega orodja. Ventilator motorja potegne prah v ohišje. To lahko pri preveliki koncentraciji kovinskega prahu povzroči električno ogrožanje.

Pred zagonom preverite omrežni priključek in omrežni vtič na poškodbe.

Priporočamo: Električno orodje uporabljajte vedno preko zaščitnega stikala za okvarni tok (RCD) z dimenzioniranim okvarnim tokom 30 mA ali manj.

Rokovanje z nevarnimi prahovi

Pri delovnih postopkih, kjer se odstranjuje material, nastajajo pri delu s tem orodjem prahovi, ki so lahko nevarni. Dotik ali vdihavanje nekaterih prahov, npr. azbesta in materialov, ki vsebujejo azbest, svinčenega premaza, kovin, nekaterih vrst lesa, mineralov, silikatnih delcev kameninskih materialov, barvnih topil, sredstev za zaščito lesa, antivegetativnih premazov za plovila lahko pri osebah povzročijo alergične reakcije in/ali obolenja dihal, rak, okvare plodnosti. Tveganje zaradi vdihavanja prahov je odvisno od ekspozicije. Uporabite primeren način odsesovanja, ki je usklajen z vrsto nastalega prahu ter osebno zaščitno opremo in poskrbite za dobro odzračevanje delovnega mesta. Obdelavo materialov, ki vsebujejo azbest prepustite le strokovnjakom. Lesni prah in prah lahkih kovin, vroče mešanice brusnega prahu in kemične snovi se lahko pod neugodnimi pogoji samostojno vnamejo ali povzročijo eksplozijo. Preprečite iskrenje v smeri zbiralnikov prahu ter pregrevanje električnega orodja in brusnega materiala, pravočasno izpraznite zbiralnike prahov, upoštevajte opozorila za obdelavo, ki so od proizvajalca materiala ter predpise, ki so za obdelavo materialov veljavni v vaši državi.

Vibracije rok

Podane vrednosti nivoja vibracij v teh navodilih so se izmerile v skladu s standardiziranim merilnim postopkom po EN 60745 in se lahko uporabljajo za primerjavo električnih orodij med seboj. Primeren je tudi za začasno oceno obremenjenosti z vibracijami.

Naveden nivo vibracij reprezentira glavne uporabe električnega orodja. Če pa električno orodje uporabljate še v druge namene, z odstopajočimi vstavnimi orodji ali pri nezadostnem vzdrževanju, lahko nivo vibracij odstopa. To lahko obremenjenosti z vibracijami med določenim obdobjem uporabe občutno poveča.

Za natančnejšo oceno obremenjenosti z vibracijami morate upoštevati tudi tisti čas, ko je naprava izklopljena in sicer teče, vendar dejansko ni v uporabi. To lahko obremenjenost z vibracijami preko celotnega obdobja dela občutno zmanjša.

Določite dodatne varnostne ukrepe za zaščito uporabnika pred vpljivi vibracij, npr. vzdrževanje električnega orodja in vstavnih orodij, segrevanje rok, organizacija delovnih postopkov.

Navodila za uporabo.

Blokada ponovnega prepriči, da bi se električno orodje ponovno samodejno zagnalo, če se je med obratovanjem tudi le za kratek čas prekinil dovod električnega toka, npr. če se je povlekel vtič iz vtičnice.

Električno orodje pomaknite z brusilnim trakom do cevi, ki jo želite brusiti, tako da bo brusilni trak približno do polovice objel cev.

Električno orodje morate držati vedno z obema rokama in pravokotno k cevi, tudi v cevnih lokih.

Brusite cev enakomerno pri stalnem vzdolžnem premikanju.

Vzdrževanje in servis.

Pri ekstremnih pogojih uporabe se lahko prevodni prah, ki nastane pri obdelavi kovin, usede v notranjosti električnega orodja. Pri tem se lahko poškoduje zaščitna izolacija električnega orodja. Iz notranjosti električnega orodja pogosto izpihajte prezračevalne zareze s suhim in neoljnatim tlačnim zrakom in predvključite tokovno zaščitno stikalo (FI).

Če je priključni vodnik električnega orodja poškodovan, ga morate nadomestiti s posebej pripravljenim priključnim vodnikom, ki ga dobite pri servisu FEIN. Aktualni seznam nadomestnih delov se nahaja na spletni strani pod www.fein.com.

Naslednje dele lahko po potrebi samostojno zamenjate:
Brusilni trak

Jamstvo in garancija.

Jamstvo za izdelek velja v skladu z zakonskimi pravili v državi, kjer se je izdelek dal v promet. Poleg tega vam daje FEIN garancijo v skladu z izjavo proizvajalca FEIN.

V obsegu dobave električnega orodja se lahko nahaja tudi le del pribora, ki je opisan ali naslikan v tem navodilu za obratovanje.

Izjava o skladnosti.

Podjetje FEIN izjavlja pod izključno odgovornostjo, da ta izdelek ustreza navedenim zadevnim določilom, ki so opisana na zadnji strani tega navodila za obratovanje.















Tehnična dokumentacija se nahaja pri:
C. & E. FEIN GmbH, C-DB_IA,
D-73529 Schwäbisch Gmünd

Varstvo okolja, odstranitev odpadkov.

Embaláže, odpadna električnega orodja in pribor morate reciklirati v skladu z varstvom okolja.

Originalno uputstvo za rad - Cevna brusilica.

Upotrebljeni simboli, skraćenice i pojmovi.

| Simbol, znak | Objašnjenje |
|---|--|
|  | Rotirajuće delove električnog alata ne dodirivati. |
|  | Sledite uputstva u sledećem tekstu ili grafici! |
|  | Neizostavno čitajte priložena dokumenta kao uputstvo za rad i opšta sigurnosna upozorenja. |
|  | Pre ovoga radnog zahvata izvucite mrežni utikač iz utičnice. Inače postoji opasnost od povreda usled nenamernog pokretanja električnog alata. |
|  | Pri radu koristite zaštitu za oči. |
|  | Pri radu koristite zaštitu za sluh. |
|  | Dodatna informacija. |
|  | Područje zahvata |
|  | Potvrđuje usaglašenost električnog alata sa smernicama Evropske Zajednice. |
|  | OPOMENA Ovo upozorenje pokazuje moguću opasnu situaciju, koja može uticati na najozbiljnije povrede ili smrt. |
|  | Prikazane električne alate i druge elektrotehničke i električne proizvode sakupljajte odvojeno i odvozite na reciklažu koja odgovara zaštiti čovekove okoline. |
|  | Proizvodi sa dvostrukom ili pojačanom izolacijom |
|  | Mala brzina brusne trake |
|  | Velika brzina brusne trake |

| Znak | Jedinica internacionalna | Jedinica nacionalna | Objašnjenje |
|---|--------------------------|---------------------|---|
| P_1 | W | W | Primnjena snaga |
| P_2 | W | W | Predana snaga |
| v_0 | m/s | m/s | Brzina brusne trake |
| U | V | V | Odredjivanje napona |
| f | Hz | Hz | Frekvencija |
| $M...$ | mm | mm | Dimenzija, metrički navoj |
| \varnothing | mm | mm | Presek nekog okruglog dela |
| l_1 | mm | mm | Dužina brusne trake |
| l_2 | mm | mm | Širina brusne trake |
| $\varnothing \curvearrowright$ | mm | mm | Maksimalni presek cevi |
|  | kg | kg | Težina prema EPTA-Procedure 01/2003 |
| L_{pA} | dB | dB | Nivo zvučnog pritiska |
| L_{wA} | dB | dB | Brzi nivo snage |
| L_{pCpeak} | dB | dB | Vršni nivo zvučnog pritiska |
| $K...$ | | | Nesigurnost |
| a | m/s^2 | m/s^2 | Emisiona vrednost vibracija je prema EN 60745 (Zbir vektora tri pravca) |
| a_h | m/s^2 | m/s^2 | Emisiona vrednost vibracija (brušenje) |

| Znak | Jedinica internacionalna | Jedinica nacionalna | Objašnjenje |
|------|---|---|--|
| | m, s, kg, A, mm, V, W, Hz, N, °C, dB, min, m/s ² | m, s, kg, A, mm, V, W, Hz, N, °C, dB, min, m/s ² | Bazne i izvedene jedinice iz internacionalnog sistema jedinica SI. |

Za Vašu sigurnost.

⚠ OPOMENA Čitajte sva sigurnosna upozorenja i uputstva. Propusti kod pridržavanja sigurnosnih upozorenja i uputstava mogu prouzrokovati električni udar, požar i/ili teške povrede. Čuvajte sva sigurnosna upozorenja i uputstva za budućnost.

Ne upotrebljavajte ovaj električni alat pre nego što temeljno pročitate i potpuno razumete ovo uputstvo za rad kao i priložena „Opšta sigurnosna uputstva“ (broj spisa 3 41 30 054 06 1). Čuvajte navedenu dokumentaciju za kasniju upotrebu i predajte je kod nekog otudjenja ili davanja električnog alata. Pazite isto tako na važeće nacionalne propise o zaštiti na radu.

Odredjivanje električnog alata:

Ručno vodjena brusilica za suvo brušenje brusnom trakom površina od metala, plastike, drveta, veznih materijala, boje/laka, špahtel mase i sličnih materijala sa umetnutim alatima koje je odobrio FEIN i priborom u okolini zaštićenoj od vremena.

Ovaj električni alat je namenjen i za upotrebu kod generatora naizmenične struje sa dovoljnom snagom, koja odgovara standardu ISO 8528, klasa konstrukcije G2. Ovaj standard se posebno ne preporučuje, ako takozvano linearno izobličenje prelazi 10 %. U slučaju sumnje informišite se preko generatora koji upotrebljavate.

Specijalna sigurnosna upozorenja.

Nosite ličnu zaštitnu opremu. Upotrebljavajte zavisno od namene potpunu zaštitu za lice, zaštitu za oči ili zaštitne naočare. Ako odgovara, nosite masku za prašinu, zaštitu za sluh, zaštitne rukavice ili specijalnu keclju, koja male čestice od brušenja i materijal drže na odstojanju od Vas. Oči treba da budu zaštićene od stranih tela koja bi letela okolo, koja nastaju pri različitim radovima. Maska za prašinu ili disanje mora filtrirati prašinu koja nastaje prilikom rada. Ako ste izloženi dugo glasnoj buci, možete izgubiti i sluh.

Držite uredjaj za izolovane hvataljke pošto brusna traka može pogoditi sopstveni mrežni kabel. Oštećenje nekog provodnika koji provodi napon može staviti pod napon metalne delove uredjaja i uticati na električni udar.

U radu ne nosite opušteno odelo, nakit ili otvorenu, dugu kosu. Slobodni delovi mogu biti i pored zaštitnih uredjaja zahvaćeni od pokretnih delova i uticati na povrede.

Ne koristite pohabane, napukle ili veoma ojačane brusne trake. Rukujte sa brusnim trakama brižljivo i čuvajte ih prema uputstvima proizvođača. Brusne trake ne lomiti! Oštećene brusne trake mogu se pokidati, odleteti dalje i nekoga povrediti.

Ne dodirujte nikada brusnu traku u radu i ne hvatajte ispod zaštitnog lima. Postoji opasnost od povreda.

Obezbedite radni komad. Radni komad koji drži neki zatezni uredjaj se sigurnije drži nego sa Vašom rukom.

Dobro i čvrsto držite električni alat. Mogu na kratko nastupiti veliki reakcionni momenti.

Zabranjeno je zavrtnati tablice i znake na električni alat ili ih nitovati. Oštećena izolacija ne pruža neku zaštitu protiv električnog udara. Upotrebljavajte lepljive tablice.

Ne upotrebljavajte neki pribor koji nije specijalno proizveden od proizvođača električnog alata ili odobren. Siguran rad nije samo zbog toga, što neki pribor odgovara Vašem električnom alatu.

Čistite redovno otvore za provetravanje električnog alata sa nemetalnim alatima. Motorna duvaljka vuče vazduh u kućište. Ovo može kod prekomernog sakupljanja metalne prašine prouzrokovati električnu opasnost.

Prekontrolišite pre puštanja u rad da li su mrežni priključak i utikač oštećeni.

Preporuka: Radite sa električnim alatom uvek preko zaštitnog prekidača struje (RCD) sa izmerenom strujom kvara od 30 mA ili manjom.

Rad sa opasnom prašinom

Kod rada sa skidanjem materijala sa ovim alatom nastaju prašine, koje mogu biti opasne.

Dodir ili udisanje nekih prašina na primer azbesta i materijala koji sadrže azbest, prezama koji sadrže olovo, metala, nekih vrsta drveta, minerala, čestica silikata materijala koji sadrže kamen, rastvarača za boju, sredstava za zaštitu drveta, sredstava za upotrebu vodenih vozila može izazvati kod osoba alergijske reakcije i/ili obolenja disajnih puteva, rak, oštećenja rasplodjavanja. Rizik usled udisanja prašine zavisi od ekspozicije. Koristite jedno usisivanje koje odgovara nastaloj prašini kao i ličnu zaštitnu opremu i pobrinite se za dobro provetravanje radnog mesta. Prepustite rad sa azbestnim materijalom samo stručnjacima.

Drvenu prašinu i prašinu lakih metala, vreme mešavine brušene prašine i hemijskih materijala mogu pod nepovoljnim uslovima podleći samopaljenju ili prouzrokovati eksploziju. Izbegavajte varničenje u pravcu rezervoara sa prašinom kao i pregrevanje električnog alata i materijala koji se brusi, praznite na vreme rezervar za prašinu, pazite na uputstva za prerađivanje proizvođača materijala kao i na propise koji važe u Vašoj zemlji za materijale koje treba prerađivati.

Vibracije ruke i šake

Nivo vibracija naveden u ovim upozorenjima je izmeren prema jednom mernom postupku koji je standardizovan u EN 60745 i može se upotrebiti za poredjenje električnih alata jedan sa drugim. Pogodno je i za privremenu procenu opterećenja vibracijama. Navedeni nivo vibracija predstavlja glavne primene električnog alata. Ako se svakako električni alat upotrebljava za druge namene, sa upotrebljenim alatima koji odstupaju ili nedovoljnim održavanjem, može nivo

vibracija odstupati. Ovo može opterećenje vibracijama značajno povećati preko celog radnog vremena. Za neku tačnu procenu opterećenja vibracijama trebalo bi uzeti u obzir i vreme, u kojem je uređaj isključen, ili doduše radi, međutim nije stvarno u upotrebi. Ovo može značajno redukovati opterećenje vibracijama preko celog radnog vremena.

Utvrđite dodatne sigurnosne mere za zaštitu radnika pre delovanja vibracija kao na primer: Održavanje električnih alata i alata za upotrebu, održavajte ruke tople, organizacija radnog postupka.

Uputstva za rad.

Blokada od ponovnog kretanja sprečava, da električni alat automatski ponovo krene, kada za vreme rada i samo na kratko bude prekinut dovod struje na primer izvlačenjem mrežnog utikača.

Vodite električni alat sa brusnom trakom duž cevi koju treba brusiti, sve dok cev ne bude obuhvaćena odprilike do polovine brusne trake.

Držite električni alat uvek sa obe ruke i pod pravim uglom prema cevi, čak i na kolenu cevi.

Brusite cev ravnomerno pri stalnom pokretanju po dužini.

Održavanje i servis.



Kod ekstremnih radnih uslova pri radu sa metalima može se u unutrašnjosti električnog alata taložiti provodljiva prašina. Zaštitna izolacija se može oštetiti. Izduvavajte često unutrašnjost električnog alata kroz proreze za ventilaciju sa suvim i bez ulja komprimovanim vazduhom i ukljućite ispred jedan prekidač strujne zaštite od grešaka u struji.

Ako je oštećen priključni vod električnog alata, mora se zameniti sa specijalno pripremljenim priključnim vodom, koji se može dobiti preko FEIN servisa.

Aktuelna lista rezervnih delova ovoga električnog alata naći ćete na Internetu pod www.fein.com.

Sledeće delove možete pri potrebi sami zameniti:

Brusna traka

Jemstvo i garancija.

Garancija na proizvod važi prema zakonskim regulativama u zemlji gde se pušta u rad. Pored toga daje FEIN garanciju prema FEIN garantnoj izjavi proizvođača. U obimu isporuke Vašeg električnog alata može biti čak i samo jedan deo pribora koji je opisan u uputstvu za rad ili koji je prikazan na slikama.

Izjava o usaglašenosti.

Firma FEIN izjavljuje na vlastitu odgovornost, da ovaj proizvod odgovara važećim propisima koji su navedeni na poslednjoj stranici ovoga uputstva za rad.















Tehnička dokumentacija kod: C. & E. FEIN GmbH, C-DB_IA, D-73529 Schwäbisch Gmünd

Zaštita čovekove okoline, uklanjanje djubreta.

Pakovanja, sortirani električni alati i pribor odvozite nekoj reciklaži koja odgovara zaštiti čovekove okoline.

Originalne upute za rad brusilice za cijevi.

Korišteni simboli, kratice i pojmovi.

| Simbol, znak | Objašnjenje |
|--|--|
|  | Ne dodirivati rotirajuće dijelove električnog alata. |
|  | Treba se pridržavati uputa u tekstu ili na slikama! |
|  | Neizostavno treba pročitati priložene dokumente, kao što su upute za rukovanje i opće napomene za sigurnost. |
|  | Prije ove radne operacije mrežni utikač treba izvući iz mrežne utičnice. Inače postoji opasnost od ozljeda zbog nehotičnog pokretanja električnog alata. |
|  | Kod rada treba nositi zaštitne naočale. |
|  | Kod rada treba nositi štitnik za sluh. |
|  | Dodatna informacija. |
|  | Površina zahvata |
|  | Potvrđuje usklađenost električnog alata sa smjernicama Europske unije. |
|  UPOZORENJE | Ove upute pokazuju moguće opasne situacije koje mogu dovesti do ozbiljnih ozljeda ili do smrtnog slučaja. |
|  | Neuporabive električne alate i ostale elektrotehničke i električne proizvode treba odvojeno sakupiti i dovesti na ekološki prihvatljivo recikliranje. |
|  | Proizvod sa dvostrukom ili ojačanom izolacijom |
|  | Mala brzina brusne trake |
|  | Velika brzina brusne trake |

| Znak | Međunarodna jedinica | Nacionalna jedinica | Objašnjenje |
|---|----------------------|---------------------|--|
| P_1 | W | W | Primljena snaga |
| P_2 | W | W | Predana snaga |
| v_0 | m/s | m/s | Brzina brusne trake |
| U | V | V | Napon dimenzioniranja |
| f | Hz | Hz | Frekvencija |
| M... | mm | mm | Mjera, metrički navoj |
| \emptyset | mm | mm | Promjer okruglog dijela |
| l_1 | mm | mm | Dužina brusne trake |
| l_2 | mm | mm | Širina brusne trake |
| $\emptyset \checkmark$ | mm | mm | Maksimalni promjer cijevi |
|  | kg | kg | Težina prema EPTA postupku 01/2003 |
| L_{pA} | dB | dB | Razina zvučnog tlaka |
| L_{wA} | dB | dB | Razina učinka buke |
| L_{pCpeak} | dB | dB | Razina max. zvučnog tlaka |
| K... | | | Nesigurnost |
| a | m/s^2 | m/s^2 | Vrijednost emisija vibracija prema EN 60745 (vektorski zbroj u tri smjera) |
| a_h | m/s^2 | m/s^2 | Vrijednost emisija vibracija (kod brušenja) |

| Znak | Međunarodna jedinica | Nacionalna jedinica | Objašnjenje |
|------|---|---|--|
| | m, s, kg, A, mm, V, W, Hz, N, °C, dB, min, m/s ² | m, s, kg, A, mm, V, W, Hz, N, °C, dB, min, m/s ² | Osnovne i izvedene jedinice iz Međunarodnog sustava jedinica SI. |

Za vašu sigurnost.

⚠ UPOZORENJE Pročitajte sve upute za sigurnost i upute za uporabu. Propusti kod poštivanja napomena za sigurnost i uputa mogu prouzročiti strujni udar, požar i/ili teške ozljede.

Sve napomene za sigurnost i upute spremite za buduću uporabu.

 Ovaj električni alat ne koristite prije nego što ste temeljito pročitali i razumjeli ove upute za rukovanje kao i priložene „Opće napomene za sigurnost“ (br. tiska. 3 41 30 054 06 1). Spomenutu dokumentaciju spremite za kasniju uporabu i predajte je novom vlasniku kod predaje ili prodaje električnog alata. Također, pridržavajte se važećih nacionalnih propisa zaštite pri radu.

Definicija električnog alata:

Brusilica sa ručnim vođenjem za suho brušenje sa brusnom trakom, površina od metala, plastike, drva, kompozitnih materijala, boja/lakova, kita i sličnih materijala, sa radnim alatima i priborom odobrenim od FEIN, u radnoj okolini zaštićenoj od vremenskih utjecaja. Ovaj električni alat je izveden i za priključak na generatore izmjenične struje dovoljne snage, koji odgovaraju normi ISO 8528, klasa izvedbe G2. Ova norma neće odgovarati ako bi se premašio tzv. faktor distorzije 10 %. U slučaju sumnje informirajte se o generatoru koji koristite.

Posebne napomene za sigurnost.

Nosite osobnu zaštitnu opremu. Ovisno od primjene koristite masku za zaštitu lica i zaštitne naočale. Ukoliko je to potrebno, nosite masku za zaštitu od prašine, štitičnik za sluh, zaštitne rukavice ili specijalne pregače, koje će vas zaštititi od sitnih čestica od brušenja i materijala. Oči treba zaštititi od letećih stranih tijela koja nastaju kod različitih primjena. Zaštitne maske protiv prašine ili za disanje moraju profiltrirati prašinu nastalu kod primjene. Ako ste dulje vrijeme izloženi buci, mogao bi vam se pogoršati sluh.

Uređaj držite na izoliranim površinama zahvata, budući da brusna traka može oštetiti priključni kabel uređaja. Oštećenje vodiča pod naponom može metalne dijelove uređaja staviti pod napon i dovesti do strujnog udara.

Kod rada ne nosite mlohavu odjeću, nakit ili dugu kosu. Labave predmete mogu unatoč zaštitnih naprava zahvatiti pomični dijelovi i dovesti do ozljeda.

Ne koristite istrošene, napukle ili jako začepljene brusne trake. Sa brusnim trakama rukujte pažljivo i čuvajte ih prema uputama proizvođača. Brusne trake ne pregibati oštro! Oštećene brusne trake mogu puknuti, odletjeti i nekoga ozlijediti.

Brusnu traku nikada ne dodirujte dok je u pokretu i ne zahvaćajte ispod zaštitnog lima. Postoji opasnost od ozljeda.

Osigurajte izradak. Izradak koji se drži sa steznom napravom sigurnije se drži nego sa rukom.

Električni alat držite čvrsto. Kratkotrajno se mogu pojaviti visoki momenti reakcije.

Zabranjeno je natpise i znakove pričvršćivati na električni alat vijcima ili zakovicama. Oštećena izolacija ne pruža nikakvu zaštitu od strujnog udara. U tu svrhu koristite naljepnice.

Ne koristite pribor koji nije proizveo ili odobrio proizvođač električnog alata. Siguran rad se ne postiže samo ako pribor odgovara vašem električnom alatu.

Redovito čistite otvore za hlađenje električnog alata sa nemetalnim alatima. Ventilator motora uvlači prašinu u kućište. To kod prekomjernog nakupljanja metalne prašine može dovesti do električnog ugrožavanja.

Prije puštanja u rad električnog alata provjerite na oštećenja mrežni priključni kabel i mrežni utikač.

Savjet: sa električnim alatom radite uvijek preko zaštitne sklopke struje kvara (RCD) sa strujom kvara dimenzioniranja od 30 mA ili manjom.

Manipuliranje sa opasnom prašinom

Kod materijala na kojima kod rezanja sa ovim alatom nastaje prašina koja može biti opasna. Dodirivanje ili udisanje nekih vrsta prašine, npr. od azbesta i materijala sa sadržajem azbesta, premaza sa sadržajem olova, metala, nekih vrsta drva, minerala, čestica silikata od materijala sa sadržajem kamena, razrjeđivača boje, zaštitnih sredstava za drvo, Antifouling za vodene alate, kod nekih osoba može prouzročiti alergijske reakcije i/ili oboljenja dišnih organa, rak, reproduktivne poteškoće. Opasnost od udisanja prašine ovisi od izlaganja prašini. Koristite usisavanje prilagođeno nastaloj prašini, kao i osobna zaštitna sredstva i osigurajte dobro provjetranje radnog mjesta. Obradu materijala sa sadržajem azbesta prepustite samo stručnim osobama. Drvena prašina i prašina od lakih metala, zagrijane prašine od brušenja i kemijskih tvari, pod nepovoljnim uvjetima mogu se same zapaliti i prouzročiti eksploziju. Izbjegavajte iskrenje u smjeru spremnika sa prašinom, kao i pregrijavanje električnog alata i izratka, pravovremeno ispraznite spremnik za prašinu, pridržavajte se uputa za obradu od proizvođača materijala, kao i propisa za obradu materijala u vašoj zemlji.

Vibracije ruke i šake

Prag vibracija naveden u ovim uputama izmjeren je postupkom mjerenja propisanom u EN 60745 i može se primijeniti za međusobnu usporedbu električnih alata. Prikladan je i za privremenu procjenu opterećenja od vibracija.

Navedeni prag vibracija predstavlja glavne primjene električnog alata. Ako se ustvari električni alat koristi za druge primjene sa radnim alatima koji odstupaju od navedenih ili se nedovoljno održavaju, prag vibracija

može odstupati. Na taj se način može osjetno povećati opterećenje od vibracija tijekom čitavog vremenskog perioda rada.

Za točnu procjenu opterećenja od vibracija trebaju se uzeti u obzir i vremena u kojima je uređaj isključen, ili doduše radi ali stvarno nije u primjeni. Na taj se način može osjetno smanjiti opterećenje od vibracija tijekom čitavog vremenskog perioda rada.

Prije djelovanja vibracija utvrdite dodatne mjere sigurnosti za zaštitu korisnika, kao npr.: održavanje električnog alata i radnih alata, kao i organiziranje radnih operacija.

Upute za rukovanje.



Zapor za ponovno pokretanje sprječava da se električni alat sam ponovno pokrene, ako bi se tijekom rada i na kratko prekinulo električno napajanje, npr. izvlačenjem mrežnog utikača.

Vodite električni alat sa brusnom trakom po brušenoj cijevi, sve dok se cijev ne omota do cca. polovice brusne trake.

Električni alat i na cijevnim lukovima uvijek držite sa obje ruke i pod pravim kutom prema cijevi.

Cijev brusite jednolično, uz stalno uzdužno pomicanje.

Održavanje i servisiranje.

  Kod ekstremnih uvjeta primjene, može se kod obrade metala u unutrašnjosti električnog alata nakupiti električno vodljiva prašina. To može negativno utjecati na zaštitnu izolaciju električnog alata. Često ispušite unutarnji prostor električnog alata kroz otvore za hlađenje suhim komprimiranim zrakom bez ulja i uključite zaštitnu sklopku struje kvara (FI).

Ako je priključni kabel električnog alata oštećen, mora se zamijeniti sa originalnim priključnim kabelom koji se može dobiti u FEIN servisu.

Najnoviji popis rezervnih dijelova ovog električnog alata možete naći na internetu, na adresi www.fein.com.

Sljedeće dijelove možete prema potrebi sami zamijeniti:

Brusna traka

Jamstvo.

Jamstvo za proizvod vrijedi prema zakonskim propisima u zemlji korisnika električnog alata. Tvrtka FEIN daje jamstvo prema FEIN izjavi proizvođača o jamstvu.

U opsegu isporuke vašeg električnog alata može biti sadržan i samo jedan dio pribora opisanog ili prikazanog u ovim uputama za rukovanje.

Izjava o usklađenosti.

Tvrtka FEIN izjavljuje uz punu odgovornost da ovaj proizvod prikazan na zadnjoj stranici ovih uputa za rukovanje odgovara navedenim važećim propisima.

Tehnička dokumentacija se može zatražiti od:















C. & E. FEIN GmbH, C-DB_IA,
D-73529 Schwäbisch Gmünd

Zaštita okoliša, zbrinjavanje u otpad.

Ambalažu, neuporabive električne alate i pribor treba dovesti na ekološki prihvatljivo recikliranje.

Оригинал руководства по эксплуатации шлифовальной машины для труб.

Использованные условные обозначения, сокращения и понятия.

| Символическое изображение, условный знак | Пояснение |
|---|---|
|  | Не прикасайтесь к вращающимся частям. |
|  | Соблюдайте указания, содержащиеся в тексте и на рисунке рядом! |
|  | Обязательно прочтите прилагаемые документы, такие как руководство по эксплуатации и общие инструкции по безопасности. |
|  | Перед этой рабочей операцией вынуть вилку из штепсельной розетки сети. В противном случае возможно получение травм в результате непреднамеренного включения электроинструмента. |
|  | При работе использовать средства защиты глаз. |
|  | При работе использовать средства защиты органов слуха. |
|  | Дополнительная информация. |
|  | Зона удержания |
|  | Подтверждает соответствие электроинструмента директивам Европейского Сообщества. |
|  | Это указание предупреждает о возможной опасной ситуации, которая может привести к серьезным травмам или смерти. |
|  | Отработавшие свой ресурс электрические изделия следует собирать и сдавать отдельно на экологически чистую переработку. |
|  | Изделие с двойной или усиленной изоляцией |
|  | Низкая скорость абразивной ленты |
|  | Высокая скорость абразивной ленты |

| Условный знак | Единица измерения, международное обозначение | Единица измерения, русское обозначение | Пояснение |
|---|--|--|-------------------------------------|
| P_1 | W | Вт | Потребляемая мощность |
| P_2 | W | Вт | Отдаваемая мощность |
| v_0 | m/s | м/с | Скорость абразивной ленты |
| U | V | В | Номинальное напряжение |
| f | Hz | Гц | Частота питающей сети |
| $M...$ | mm | мм | Диаметр метрической резьбы |
| \varnothing | mm | мм | Диаметр круглой части |
| l_1 | mm | мм | Длина абразивной ленты |
| l_2 | mm | мм | Ширина абразивной ленты |
| $\varnothing \checkmark$ | mm | мм | Макс. диаметр трубы |
|  | kg | кг | Вес согласно EPTA-Procedure 01/2003 |
| L_{pA} | dB | дБ | Уровень звукового давления |
| L_{wA} | dB | дБ | Уровень звуковой мощности |
| L_{pCpeak} | dB | дБ | Макс. уровень звукового давления |

| Условный знак | Единица измерения, международное обозначение | Единица измерения, русское обозначение | Пояснение |
|---------------|--|--|---|
| K... | | | Погрешность |
| a | m/s^2 | m/c^2 | Вибрация в соответствии с EN 60745 (векторная сумма трех направлений) |
| a_h | m/s^2 | m/c^2 | Вибрация (шлифование) |
| | m, s, kg, A, mm, V, W, Hz, N, °C, dB, min, m/s^2 | м, с, кг, А, мм, В, Вт, Гц, Н, °С, дБ, мин., $м/с^2$ | Основные и производные единицы измерения Международной системы единиц СИ. |

Для Вашей безопасности.

ОСТОРОЖНО Прочтите все указания и инструкции по технике безопасности.

Упущения, допущенные при соблюдении указаний и инструкций по технике безопасности, могут стать причиной поражения электрическим током, пожара и тяжелых травм. Сохраняйте эти инструкции и указания для будущего использования.

 Не применяйте настоящий электроинструмент, предварительно не изучив основательно и полностью не усвоив это руководство по эксплуатации, а также приложенные «Общие указания по технике безопасности» (номер публикации 3 41 30 054 06 1). Сохраняйте названные документы для дальнейшего использования и приложите их к электроинструменту при его передаче другому лицу или при его продаже.

Учитывайте также соответствующие национальные правила по охране труда.

Назначение электроинструмента:

Ручная шлифовальная машина для сухого шлифования абразивной лентой металлических, пластмассовых и деревянных поверхностей, композиционных материалов и поверхностей, покрытых краской/лаком или шпаклевкой, а также подобных материалов для работы в закрытых помещениях с допущенными фирмой FEIN рабочими инструментами и принадлежностями.

Этот электроинструмент пригоден для эксплуатации от генераторов переменного тока с достаточной мощностью, которые отвечают норме ISO 8528, класс изготовления G2. Эта норма, в частности, не выполняется, если так называемый коэффициент гармоник превышает 10 %. В случае сомнения ознакомьтесь с информацией по используемому генератору.

Специальные указания по технике безопасности.

Применяйте средства индивидуальной защиты. В зависимости от выполняемой работы применяйте защитный щиток для лица, защитное средство для глаз или защитные очки. Насколько уместно, применяйте противодылевой респиратор, средства защиты органов слуха, защитные перчатки или специальный фартук, которые защищают Вас от абразивных частиц и частиц материала. Глаза

должны быть защищены от летающих в воздухе посторонних частиц, которые могут образовываться при выполнении различных работ. Противодылевой респиратор или защитная маска органов дыхания должны задерживать образующуюся при работе пыль. Продолжительное воздействие сильного шума может привести к потере слуха.

Обязательно держите электроинструмент за изолированные ручки, т.к. абразивная лента может зацепить собственный шнур питания. Поврежденная электропроводка, находящаяся под напряжением, может заряжать металлические части электроинструмента, что чревато ударом электрическим током.

Не носите во время работы просторную одежду, украшения и не оставляйте длинные волосы распущенными. Незакрепленные предметы могут, несмотря на защитные приспособления, попасть в движущиеся детали, что чревато травмами.

Не используйте изношенные, надорванные или сильно поврежденные абразивные ленты. Аккуратно обращайтесь с абразивными лентами и храните их в соответствии с указаниями производителя. Не изгибайте абразивные ленты! Поврежденные абразивные ленты могут порваться, вылететь и стать причиной травм.

Никогда не прикасайтесь к движущейся шлифовальной ленте и не беритесь снизу за защитный щиток. Существует опасность травм.

Закрепляйте обрабатываемую деталь. Закрепленная, например, в тисках деталь удерживается надежнее, чем в Вашей руке.

Крепко держите электроинструмент в руках. Не исключено возникновение отдачи.

Запрещается закреплять на электроинструменте таблички и обозначения с помощью винтов и заклепок. Поврежденная изоляция не защищает от поражения электрическим током. Применять приклеиваемые таблички.

Не применяйте принадлежности, которые не были специально сконструированы изготовителем электроинструмента или на применение которых нет разрешения изготовителя. Безопасная эксплуатация не обеспечивается только тем, что принадлежности подходят к Вашему электроинструменту.

Регулярно очищайте вентиляционные отверстия электроинструмента неметаллическим инструментом. Вентилятор двигателя затягивает пыль в корпус.

Чрезмерное скопление металлической пыли может стать причиной поражения электрическим током.

Перед включением инструмента проверьте сетевой кабель и вилку на наличие повреждений.

Рекомендация: При работе всегда подключайте электроинструмент через устройство защитного отключения (УЗО) с номинальным током срабатывания 30 мА или менее.

Обращение с опасной пылью

При работах со снятием материала с использованием данного инструмента образуется пыль, которая может представлять собой опасность.

Контакт с некоторыми видами пыли или вдыхание некоторых видов пыли как, напр., асбеста и асбесто содержащих материалов, свинцовосодержащих лакокрасочных покрытий, металлов, некоторых видов древесины, минералов, каменных материалов с содержанием силикатов, растворителей красок, средств защиты древесины, средств защиты судов от обрастания, может вызывать у людей аллергические реакции и/или стать причиной заболеваний дыхательных путей, рака, а также отрицательно сказаться на репродуктивности. Степень риска при вдыхании пыли зависит от экспозиционной дозы. Используйте соответствующее данному виду пыли пылеотсасывающее устройство и индивидуальные средства защиты и хорошо проветривайте рабочее место. Поручайте обработку содержащего асбест материала только специалистам.

Древесная пыль и пыль легких металлов, горячие смеси абразивной пыли и химических веществ могут самовоспламениться при неблагоприятных условиях или стать причиной взрыва. Избегайте искрения в сторону контейнера для пыли, перегрева электроинструмента и шлифуемого материала, своевременно опорожняйте контейнер для пыли, соблюдайте указания производителя материала по обработке, а также действующие в Вашей стране указания для обрабатываемых материалов.

Вибрация, действующая на кисть-руку

Указанный в этих инструкциях уровень вибрации определен в соответствии с методикой измерений, предписанной EN 60745, и может использоваться для сравнения электроинструментов. Он пригоден также для предварительной оценки вибрационной нагрузки.

Уровень вибрации указан для основных областей применения электроинструмента. Он может отличаться при использовании электроинструмента для других применений, использовании иных рабочих инструментов или недостаточном техобслуживании. Следствием может явиться значительное увеличение вибрационной нагрузки в течение всей продолжительности работы.

Для точной оценки вибрационной нагрузки нужно учитывать также и время, когда инструмент выключен или, хоть и включен, но не находится в работе. Это может снизить среднюю вибрационную нагрузку в течение всей продолжительности работы.

Предусмотрите дополнительные меры предосторожности для защиты пользователя от воздействия вибрации, как напр.: техобслуживание электроинструмента и принадлежностей, теплые руки, организация труда.

Указания по пользованию.



Блокиратор повторного запуска предотвращает самозапуск электроинструмента при перерыве в подаче электроэнергии (даже и краткосрочном), напр., при вытаскивании штепселя из розетки.

Подводите электроинструмент абразивной лентой к шлифуемой трубе так, чтобы абразивная лента охватывала приблизительно половину трубы.

Всегда держите электроинструмент обеими руками под прямым углом к трубе, включая и на изгибах труб.

Шлифуйте трубу равномерно при непрерывном поступательном продольном движении.

Техобслуживание и сервисная служба.

  При работе в экстремальных условиях при обработке металлов внутри электроинструмента может откладываться токопроводящая пыль. Это может иметь негативное воздействие на защитную изоляцию электроинструмента. Регулярно продувайте внутреннюю полость электроинструмента через вентиляционные щели сухим и не содержащим масел сжатым воздухом и подключайте электроинструмент через устройство защитного отключения (УЗО).

Поврежденный кабель питания электроинструмента должен быть заменен оригинальным кабелем, который можно приобрести через сервисную службу FEIN.

Актуальный список запчастей к этому электроинструменту Вы найдете в Интернете по адресу: www.fein.com.

При необходимости Вы можете самостоятельно заменить следующие части:
абразивную ленту

Обязательная гарантия и дополнительная гарантия изготовителя.

Обязательная гарантия на изделие предоставляется в соответствии с законоположениями в стране пользователя. Сверх этого, FEIN предоставляет дополнительную гарантию в соответствии с гарантийным обязательством изготовителя FEIN. Комплект поставки Вашего электроинструмента может не включать весь набор описанных или изображенных в этом руководстве по эксплуатации принадлежностей.



Декларация соответствия.

С исключительной ответственностью фирма FEIN заявляет, что настоящее изделие соответствует нормативным документам, приведенным на последней странице настоящего руководства по эксплуатации.

Техническая документация: C. & E. FEIN GmbH,
C-DB_IA, D-73529 Schwäbisch Gmünd





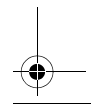
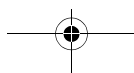
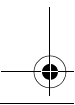
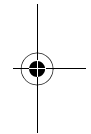
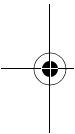









Охрана окружающей среды, утилизация.

Упаковку, пришедшие в негодность электроинструменты и принадлежности следует собирать для экологически чистой утилизации.



Оригінальна інструкція з експлуатації машини для шліфування труб.

Використані символи, скорочення та поняття.

| Символ, позначка | Пояснення |
|---|--|
|  | Не торкайтеся до деталей електроінструменту, що обертаються. |
|  | Дотримуйтеся інструкцій, які містяться в тексті та на малюнку поруч! |
|  | Обов'язково прочитайте додані документи, напр., інструкцію з експлуатації та загальні вказівки з техніки безпеки. |
|  | Перед виконанням цієї робочої операції витягніть штепсель з розетки. Інакше виникне небезпека поранення внаслідок ненавмисного запуску електроінструменту. |
|  | Під час роботи одягайте захисні окуляри. |
|  | Під час роботи одягайте навушники. |
|  | Додаткова інформація. |
|  | Зона тримання |
|  | Підтвердження відповідності електроінструменту положенням директив Європейського Співтовариства. |
|  | ПОПЕРЕДЖЕННЯ Ця вказівка повідомляє про можливість виникнення небезпечної ситуації, яка може привести до серйозних травм або смерті. |
|  | Відпрацьовані електроінструменти та інші електротехнічні і електронні вироби повинні здаватися окремо і утилізуватися екологічно чистим способом. |
|  | Виріб з подвійною або посиленою ізоляцією |
|  | Мала швидкість абразивної стрічки |
|  | Велика швидкість абразивної стрічки |

| Позначка | Міжнародна одиниця | Національна одиниця | Пояснення |
|---|--------------------|---------------------|--|
| P_1 | W | Вт | Споживча потужність |
| P_2 | W | Вт | Корисна потужність |
| v_0 | m/s | м/с | Швидкість абразивної стрічки |
| U | V | В | Розрахункова напруга |
| f | Hz | Гц | Частота |
| $M...$ | mm | мм | Діаметр метричної різьби |
| \varnothing | mm | мм | Діаметр круглої частини |
| l_1 | mm | мм | Довжина абразивної стрічки |
| l_2 | mm | мм | Ширина абразивної стрічки |
| $\varnothing \checkmark$ | mm | мм | Макс. діаметр труби |
|  | kg | кг | Вага відповідно до EPTA-Procedure 01/2003 |
| L_{pA} | dB | дБ | Рівень звукового тиску |
| L_{wA} | dB | дБ | Рівень звукової потужності |
| L_{pCpeak} | dB | дБ | Піковий рівень звукового тиску |
| $K...$ | | | Похибка |
| a | m/s^2 | m/c^2 | Вібрація у відповідності до EN 60745 (сума векторів трьох напрямків) |

| Позначка | Міжнародна одиниця | Національна одиниця | Пояснення |
|----------|--|---|--|
| a_h | m/s^2 | m/c^2 | Вібрація (шліфування) |
| | m, s, kg, A, mm, V, W, Hz, N, °C, dB, min, m/s^2 | м, с, кг, А, мм, В, Вт, Гц, Н, °С, дБ, хвил., m/c^2 | Основні та похідні одиниці Міжнародної системи одиниць SI. |

Для Вашої безпеки.

⚠ ПОПЕРЕДЖЕННЯ Прочитайте всі правила з техніки безпеки і вказівки.

Невиконання правил з техніки безпеки і вказівок може призводити до удару електричним струмом, пожежі та/або важких травм.

Зберігайте всі правила з техніки безпеки і вказівки на майбутнє.

 Не застосовуйте цей електроінструмент, не прочитавши уважно та не зрозумівши дану інструкцію з експлуатації та додані «Загальні вказівки з техніки безпеки» (номер документа 3 41 30 054 06 1). Зберігайте названі документи для подальшого використання та додавайте їх до електроінструменту при його передачі в користування або при продажу. Зважайте також на чинні національні приписи з охорони праці.

Призначення електроінструменту:

Ручна шліфувальна машина для сухого шліфування за допомогою абразивних стрічок поверхонь з металу, пластмаси, дерева, композиційних матеріалів та поверхонь, покритих фарбою/лаком або шпаклівкою, а також подібних матеріалів для роботи в закритих приміщеннях з допущеними фірмою FEIN робочими інструментами та приладдям. Цей електроприлад придатний для експлуатації від генераторів змінного струму із достатньою потужністю, що відповідають нормі ISO 8528, клас виконання G2. Ця норма не виконується, зокрема, якщо так званий коефіцієнт гармонік перевищує 10 %. У разі сумнівів поцікавтеся інформацією про генератор, який Ви застосовуєте.

Специфічні вказівки з техніки безпеки.

Вдягайте особисте захисне спорядження. В залежності від виду робіт використовуйте захисну маску, захист для очей або захисні окуляри. За необхідністю вдягайте респіратор, навушники, захисні рукавиці або спеціальний фартух, щоб захистити себе від невеличких частинок, що утворюються під час шліфування, та частинок матеріалу. Очі повинні бути захищені від відлетілих чужорідних тіл, що утворюються при різних видах робіт. Респіратор або маска повинні відфільтрувати пил, що утворюється під час роботи. При тривалій роботі при гучному шумі можна втратити слух.

Тримайте інструмент за ізольовані рукоятки, оскільки абразивна стрічка може зачепити власний шнур живлення. Пошкодження електропроводки, що знаходиться під напругою, може заряджувати металеві деталі і призводити до ураження електричним струмом.

Не одягайте під час роботи просторий одяг, прикраси і не носіть довге волосся розпущеним. Незакріплені предмети можуть, незважаючи на захисні пристрої, зачепитися за рухомі деталі і призвести до поранень.

Не користуйтеся шліфувальними стрічками, що зносилися, надірвалися або сильно пошкоджені. Обережно поводьтеся з абразивними стрічками і зберігайте їх у відповідності до вказівок виробника. Не згинайте абразивні стрічки! Пошкоджені абразивні стрічки можуть порватися, відлетіти і поранити людину.

Ніколи не доторкайтеся до шліфувальної стрічки, що рухається, і не беріться спіднизу захисного щитка. Існує небезпека поранення.

Фіксуйте оброблювану деталь. Закріплена в затискному пристрої деталь утримується надійніше, ніж у Вашій руці.

Добре тримайте електроінструмент. Можливі короткі, але сильні реакційні моменти.

Забароняється закріплювати на електроінструменті таблички та позначки за допомогою гвинтів або заклепок. Пошкоджена ізоляція не захищає від ураження електричним струмом. Таблички треба приклеювати.

Не використовуйте приладдя, яке не було сконструйоване виробником електроінструменту саме для даного електроінструменту або на застосування якого немає дозволу виробника. Сама лише можливість закріплення приладдя на Вашому електроінструменті не є гарантією його безпечної експлуатації.

Регулярно очищайте вентиляційні щілини електроінструменту неметалевими інструментами. Вентилятор двигуна затягує пил в корпус. Сильне накопичення металевого пилу може призвести до електричної небезпеки.

Перед увімкненням інструменту перевірте шнур живлення та щепсель на предмет пошкодження.

Рекомендація: Завжди підключайте електроприлад до пристрою захисного вимкнення із номінальним струмом спрацювання 30 мА або менше.

Поводження з небезпечним пилом

Під час робіт із зніманням матеріалу з використанням даного інструменту утворюється пил, що може бути небезпечним.

Контакт з деякими видами пилу або вдихання деяких видів пилу, як напр., пилу від азбесту та матеріалів, що містять азбест, лакофарбових покриттів, що містять свинець, металу, деяких видів деревини, мінералів, кам'яних матеріалів із вмістом силікатів, розчинників фарб, засобів захисту деревини, засобів захисту суден від обростання,

може викликати у людей алергічні реакції та/або стати причиною захворювань дихальних шляхів, раку, а також негативно позначитися на репродуктивності. Ступінь ризику при вдиханні пилу залежить від експозиційної дози.

Використовуйте пиловідсмоктувальний пристрій, що відповідає даному виду пилу, особисте захисне спорядження та добре провітрюйте робоче місце. Доручайте обробку матеріалу, що містить азбест, лише фахівцям.

Деревний пил та пил легких металів, гарячі суміші абразивного пилу і хімічних речовин можуть за несприятливих умов самозайматися або стати причиною вибуху. Уникайте розлітання іскор в напрямку емності для пилу, перегрівання електроприладу і матеріалу, що шліфується, своєчасно спорожнюйте емність для пилу, дотримуйтеся вказівок виробника матеріалу та чинних у Вашій країні приписів щодо обробки матеріалу.

Вібрація руки

Зазначений в цих вказівках рівень вібрації вимірювався за процедурою, визначеною в EN 60745; нею можна користуватися для порівняння приладів. Цією цифрою можна користуватися також і для попередньої оцінки вібраційного навантаження.

Зазначений рівень вібрації стосується головних робіт, на які розрахований електроінструмент. Однак при застосуванні електроінструменту для інших робіт, роботі з іншими робочими інструментами або при недостатньому технічному обслуговуванні рівень вібрації може бути іншим. Це може значно збільшити вібраційне навантаження протягом всього часу роботи.

Для точної оцінки вібраційного навантаження треба ураховувати також і інтервали, коли прилад вимкнений або коли він хоч і увімкнений, але не використовується. Це може значно зменшити вібраційне навантаження протягом всього часу роботи.

Визначте додаткові заходи безпеки для захисту від вібрації працюючого з інструментом, як напр.: технічне обслуговування електроінструменту і робочих інструментів, тримання рук у теплі, організація робочих процесів.

Вказівки з експлуатації.



Блокатор перезапуску запобігає самозапуску електроінструменту, якщо під час експлуатації була перерва у живленні (також і короткочасна), напр., внаслідок витягування штепселя з розетки.

Підведіть електроінструмент з абразивною стрічкою до труби, яку потрібно відшліфувати, так, щоб абразивна стрічка обхопила трубу майже наполовину.

Тримайте електроінструмент завжди обома руками під прямим кутом до труби, включаючи і в місцях вигину труби.

Шліфуйте трубу рівномірно, безупинно переміщуючись у поздовжньому напрямку.

Ремонт та сервісні послуги.

  В екстремальних умовах застосування для обробки металів усередині електроінструменту може осідати електропровідний пил. Захисна ізоляція електроінструменту може пошкодитися. Продувайте часто внутрішні частини інструменту через вентиляційні щілини сухим та нежирним стисненим повітрям та під'єднуйте пристрій захисного вимкнення.

У разі пошкодження мережного шнура електроінструменту його треба міняти на спеціальний шнур, який можна придбати в сервісній майстерні FEIN.

Актуальний перелік запчастин до цього електроінструменту Ви знайдете в Інтернеті за адресою: www.fein.com.

За необхідністю Ви можете самостійно замінити наступні деталі:
абразивну стрічку

Гарантія.

Гарантія на виріб надається відповідно до законодавчих правил країни збуту. Крім цього, фірма FEIN надає заводську гарантію відповідно до гарантійного талона виробника.

Можливо, що в обсяг поставки Вашого електроінструменту входить не все описане або зображене в даній інструкції з експлуатації приладдя.

Заява про відповідність.

Фірма FEIN заявляє під свою особисту відповідальність, що цей виріб відповідає чинним приписам, викладеним на останній сторінці цієї інструкції з експлуатації.















Технічна документація: C. & E. FEIN GmbH, C-DB_IA, D-73529 Schwäbisch Gmünd

Захист навколишнього середовища, утилізація.

Упаковку, відпрацьовані електроінструменти та приладдя потрібно утилізувати екологічно чистим способом.

Оригинална инструкция за експлоатация за шлифовача машина за тръби.

Използвани символи, съкращения и термини.

| Символ, означение | Пояснение |
|---|--|
|  | Не допирайте въртящите се детайли на електроинструмента. |
|  | Следвайте указанията на текста, респ. фигурите в съседство! |
|  | Непременно прочетете всички включени в окомплектовката на електроинструмента документи, като ръководство за експлоатация и общи указания за безопасна работа. |
|  | Преди да извършите тази стъпка извадете щепсела от контакта. В противен случай съществува опасност от нараняване при неволно включване на електроинструмента. |
|  | Работете с предпазни очила. |
|  | Работете с шумозаглушители (антифони). |
|  | Допълнителна информация. |
|  | Зона на ръкохватката |
|  | Удостоверява съответствието на електроинструмента на директиви на Европейския съюз. |
|  | Този знак указва възможна опасна ситуация, която може да предизвика тежки травми или смърт. |
|  | Амортизирани електроинструменти и други електронни и електрически продукти трябва да бъдат събирани отделно от битовите отпадъци и да бъдат предавани за вторична преработка на съдържащите се в тях суровини. |
|  | Продукт с двойна или усилена изолация |
|  | Малка скорост на шлифовачата лента |
|  | Голяма скорост на шлифовачата лента |

| Символ | Международно означение | Национално означение | Пояснение |
|---|------------------------|----------------------|--|
| P_1 | W | W | Консумирана мощност |
| P_2 | W | W | Полезна мощност |
| v_0 | m/s | m/s | Скорост на шлифовачата лента |
| U | V | V | Номинално напрежение |
| f | Hz | Hz | Честота |
| $M_{...}$ | mm | mm | Размер, метрична резба |
| \varnothing | mm | mm | Диаметър на кръгъл детайл |
| l_1 | mm | mm | Дължина на шлифовачата лента |
| l_2 | mm | mm | Широчина на шлифовачата лента |
| $\varnothing \checkmark$ | mm | mm | Максимален диаметър на тръбата |
|  | kg | kg | Маса съгласно EPTA-Procedure 01/2003 |
| L_{pA} | dB | dB | Равнище на звуковото налягане |
| L_{wA} | dB | dB | Равнище на мощността на звука |
| L_{pCpeak} | dB | dB | Пиково равнище на звуковото налягане |
| $K_{...}$ | | | Неопределеност |
| a | m/s^2 | m/s^2 | Генерирани вибрации съгласно EN 60745 (векторна сума по трите направления) |

| Символ | Международно означение | Национално означение | Пояснение |
|--------|--|--|---|
| a_h | m/s^2 | m/s^2 | Генерирани вибрации (шлифоване) |
| | m, s, kg, A, mm, V, W, Hz, N, °C, dB, min, m/s^2 | m, s, kg, A, mm, V, W, Hz, N, °C, dB, min, m/s^2 | Основни и производни единици от Международната система за мерни единици SI. |

За Вашата сигурност.

⚠ ВНИМАНИЕ Прочетете всички указания за безопасна работа и за работа с електроинструмента. Пропуски при спазването на указанията за безопасна работа и за работа с електроинструмента могат да предизвикат токов удар, пожар и/или тежки травми.

Съхранявайте всички указания за безопасна работа и за работа с електроинструмента за ползване в бъдеще.



Не използвайте този електроинструмент, преди внимателно да прочетете и напълно да разберете това ръководство за експлоатация, както и приложените «Общи указания за безопасна работа» (Номер на публикация 3 41 30 054 06 1). Съхранявайте посочените материали за ползване по-късно и при продажба на електроинструмента или когато го давате за ползване от други лица ги предавайте заедно с него.

Съблюдавайте също валидните национални разпоредби по охрана на труда.

Предназначение на електроинструмента:

ръчна лентова шлифоваща машина за сухо шлифоване в закрити помещения на повърхности от метали, пластмаси, дървесни материали, композитни материали, бои/лакови покрития, замазки и др.п. материали с утвърдените от фирма FEIN работни инструменти и допълнителни приспособления.

Този електроинструмент е проектиран също и да бъде захранван от генератори на променлив ток с достатъчна мощност, които съответстват на стандарта ISO 8528, клас на изпълнение G2. Един от съществените признаци за непокриване на изискванията на този стандарт е превишаване на т.нар. клир-фактор 10 %. В случай на съмнение потърсете подробна информация за използвания от Вас генератор.

Специални указания за безопасна работа.

Работете с лични предпазни средства. В зависимост от приложението работете с цяла маска за лице, защита за очите или предпазни очила. Ако е необходимо, работете с дихателна маска, шумозаглушители (антифони), работни обувки или специализирана престилка, която Ви предпазва от малки откъртени при работата частички. Очите Ви трябва да са защитени от летящите в зоната на работа частички. Противопраховата или дихателната маска филтрират възникващия при работа прах. Ако продължително време сте изложени на силен шум, това може да доведе до загуба на слух.

Дръжте електроинструмента само за изолираните повърхности на ръкохватките, тъй като шлифоващата лента може да захване захранващия кабел. При

засягане на проводник под напрежение то може да се предаде по металните части на инструмента и това да предизвика токов удар.

Не работете с широки дрехи, украшения или невързана дълга коса. Въпреки предпазните съоръжения свободни елементи на дрехите, украшения и косите Ви могат да бъдат увлечени от движещите се части и това да предизвика наранявания.

Не използвайте износени, напукани или силно зацапани шлифоващи ленти. Отнасяйте се грижливо към шлифоващите ленти и ги съхранявайте съгласно указанията на производителя. Не прегъвайте шлифоващите ленти! Повредени шлифоващи ленти могат да се скъсат, да отхвърчат с голяма сила и да предизвикат наранявания.

Никога не докосвайте движещата се шлифоваща лента и не поставяйте ръцете си под предпазната пластина. Съществува опасност от нараняване.

Осигурявайте добре обработвания детайл. Детайл, захванат с подходящо приспособление, се държи по-сигурно и безопасно, отколкото, ако го държите с ръка.

Дръжте електроинструмента здраво. Съществува опасност от внезапното възникване на силни краткотрайни реакционни моменти.

Забранява се захващането към корпуса на електроинструмента на табелки или знаци с винтове или нитове. Повредена изолация не осигурява защита от токов удар. Използвайте самозалепващи се табелки.

Не използвайте допълнителни приспособления, които не са изрично проектирани или допуснати за употреба от производителя на електроинструмента. Фактът, че дадено приспособление може да бъде монтирано към електроинструмента, не означава, че ползването му е безопасно.

Редовно почиствайте вентилационните отвори на електроинструмента с неметални инструменти.

Турбинката на електродвигателя засмуква прах в корпуса. При прекомерна запрашеност с метален прах това може да увреди електроизолацията на електроинструмента.

Преди работа проверявайте дали захранващият кабел и щепселът са изрядни.

Препоръка: винаги включвайте електроинструмента през предпазен дефектнотоков пренъсвач (RCD) с праг на действие 30 mA или по-малък.

Работа с опасни за здравето прахове

При работа с този електроинструмент възникват прахове, които могат да бъдат опасни. Допирът или вдишването на някои прахове, напр. отделящи се при работа с азбест и азбестосъдържащи материали, съдържащи олово

лакови покрития и бои, метали, някои видове дървесина, минерали, силикатни частици от инертни материали, разтворители за някои видове боя, консерванти за дървесина, противообрастващи средства за плвателни съдове може да предизвика алергични реакции и/или заболявания на дихателните пътища, рак, увреждане на половата система и др.п. Рискът вследствие на вдишването на праховете зависи от експозицията. Използвайте подходяща за вида на отделяните прахове аспирационна система, както и лични предпазни средства и осигурявайте добро проветряване на работното място. Оставете обработването на азбестосъдържащи материали да се извършва само от квалифицирани техници.

При неблагоприятни обстоятелства прах от дървесни материали или от леки метали, горещи смеси от шлифване и химикали могат да се самовъзпламят или да предизвикат експлозия. Внимавайте образуващата се по време на работа струя искри да не е насочена към кутии за събиране на отпадъчна прах, избягвайте прегряването на електроинструмента и на обработвания детайл, своевременно изпразвайте прахоуловителната кутия, спазвайте указанията за обработване на производителя на материала, както и валидните във Вашата страна предписания за обработваните материали.

Предавани на ръцете вибрации

Посоченото в това ръководство за експлоатация равнище на вибрациите е определено съгласно процедура, посочена в стандарта EN 60745, и може да бъде използвана за сравняване на различни електроинструменти. То е подходящо също и за груба предварителна оценка на натоварването от вибрации. Посоченото равнище на вибрациите е представително за най-често срещаните приложения на електроинструмента. Ако обаче електроинструментът се използва при други работни условия и за други приложения, с различни работни инструменти или ако не бъде поддържан в изрядно състояние, равнището на вибрациите може да се отличава съществено от посоченото. Това би могло значително да увеличи натоварването от вибрации за целия производствен цикъл.

За точната преценка на натоварването от вибрации трябва да се отчитат и интервалите от време, през които електроинструментът е изключен или работи, но не се използва. Това може значително да намали натоварването от вибрации за целия производствен цикъл.

Взимайте допълнителни мерки за предпазване на работещия с електроинструмента от влиянието на вибрациите, напр.: поддържане на електроинструмента и работните инструменти в изрядно състояние, подгриване и поддържане на ръцете топли, подходяща организация на последователността на работните цикли.

Указания за ползване.

Защитата срещу повторно включване предотвратява самостоятелното повторно включване на електроинструмента, ако по време на работа захранващото напрежение бъде прекъснато, също и краткотрайно, напр. вследствие на изваждане на щепсела от контакта.

Допрете шлифоващата лента до обработваната тръба, така че контакт с тръбата да има припл. половината от дължината на лентата.

Дръжте електроинструмента винаги с двете ръце и перпендикулярно на оста на тръбата, също и в дъгови участъци.

Шлифвайте тръбата равномерно с постоянни надлъжни движения.

Поддържане и сервиз.



При екстремни работни условия при обработване на метали по вътрешността на електроинструмента може да се отложи голямо количество токопроводещ прах. Това може да наруши защитната електроизолация на електроинструмента. Редовно продухвайте вътрешността на корпуса през вентилационните отвори със сух и обезмаслен въздух под налягане и включвайте електроинструмента през дефектнотоков прекъсвач за утечни токове (FI). Ако захранващият кабел на електроинструмента се повреди, трябва да бъде заменен с предназначен за този електроинструмент захранващ кабел, който може да бъде получен от сервиз за електроинструменти на FEIN.

Актуален списък с резервни части за този електроинструмент можете да намерите в интернет на адрес www.fein.com.

При необходимост можете сами да замените следните елементи: Шлифоваща лента

Гаранция и гаранционно обслужване.

Гаранционното обслужване на електроинструмента е съгласно законовите разпоредби в страната-вносител. Освен това фирма FEIN осигурява гаранционно обслужване съгласно Гаранционната декларация на производителя на FEIN. В окомплектовката на Вашия електроинструмент може да са включени само част от описаните в това ръководство и изобразени на фигурите допълнителни приспособления.

Декларация за съответствие.

Фирма FEIN гарантира с пълна отговорност, че този продукт съответства на валидните нормативни документи, посочени на последната страница на това ръководство за експлоатация.















Техническа документация при: C. & E. FEIN GmbH, C-DB_IA, D-73529 Schwäbisch Gmünd

Опазване на околната среда, бракуване.

Опаковките, излезлите от употреба електроинструменти и допълнителни приспособления трябва да се предават за оползотворяване на съдържащите се в тях суровини.

Algupärane kasutusjuhend: torulihvija.

Kasutatud sümbolid, lühendid ja mõisted.

| Sümbol, tähis | Selgitus |
|---|--|
|  | Ärge puudutage elektrilise tööriista pöörlevaid osi. |
|  | Järgige kõrvaltoodud tekstis või joonisel sisalduvaid juhiseid! |
|  | Lugege tingimata läbi seadmele lisatud kasutusjuhend ja üldised ohutusnõuded. |
|  | Enne seda tööoperatsiooni tõmmake toitepistik pistikupesast välja. Vastasel korral võib elektriline tööriist soovimatult käivituda ja kasutajat vigastada. |
|  | Töötades kandke kaitseprille. |
|  | Töötades kandke kõrvaklappe või -trophe. |
|  | Lisateave. |
|  | Haardepiirkond |
|  | Kinnitab elektrilise tööriista vastavust Euroopa Liidu direktiividele. |
|  | Märkus viitab võimalikule ohuolukorrale, mis võib kaasa tuua tõsised vigastused või surma. |
|  | Kasutusressursi ammendanud elektrilised tööriistad ja teised elektrotehnilised ja elektrilised seadmed tuleb sorteeritult kokku koguda ja keskkonnahoidlikult ringlusse võtta. |
|  | Topelt- või tugevdatud isolatsiooniga toode |
|  | Lihvlindi väike liikumiskiirus |
|  | Lihvlindi suur liikumiskiirus |

| Tähis | Rahvusvaheline ühik | Riiklik ühik | Selgitus |
|---|---------------------|--------------|---|
| P_1 | W | W | Sisendvõimsus |
| P_2 | W | W | Väljundvõimsus |
| v_0 | m/s | m/s | Lihvlindi liikumiskiirus |
| U | V | V | Nimipinge |
| f | Hz | Hz | Sagedus |
| M... | mm | mm | Meetermõõdustik |
| \emptyset | mm | mm | Detaili läbimõõt |
| l_1 | mm | mm | Lihvlindi pikkus |
| l_2 | mm | mm | Lihvlindi laius |
| $\emptyset \phi$ | mm | mm | Toru max läbimõõt |
|  | kg | kg | Kaal EPTA-Procedure 01/2003 järgi |
| L_{pA} | dB | dB | Helirõhu tase |
| L_{wA} | dB | dB | Helivõimsuse tase |
| L_{pCpeak} | dB | dB | Helirõhu maksimaalne tase |
| K... | | | Mõõtemääramatus |
| a | m/s^2 | m/s^2 | Vibratsioonitase EN 60745 järgi (kolme suuna vektorsumma) |
| a_h | m/s^2 | m/s^2 | Vibratsioon (lihvimisel) |

| Tähis | Rahvusvaheline ühik | Riiklik ühik | Selgitus |
|-------|---|---|--|
| | m, s, kg, A, mm, V, W, Hz, N, °C, dB, min, m/s ² | m, s, kg, A, mm, V, W, Hz, N, °C, dB, min, m/s ² | Rahvusvahelise mõõtühikute süsteemi SI põhiühikud ja tuletatud ühikud. |

Tööohutus.

⚠ TÄHELEPANU Lugege läbi kõik ohutusnõuded ja juhised. Ohutusnõuete ja juhiste eiramine võib tuua kaasa elektrilöögi, tulekahju ja/või rasked vigastused.

Hoidke kõik ohutusnõuded ja juhised edaspidiseks kasutamiseks alles.

Enne elektrilise tööriista kasutuselevõttu lugege põhjalikult läbi kasutusjuhend ja juurdekuuluvad üldised ohutusnõuded (dokumendi nr 3 41 30 054 06 1). Hoidke kõik juhised edaspidiseks kasutamiseks alles ja elektrilise tööriista edastamisel kolmandatele isikutele pange kaasa ka nimetatud dokumendid.

Pidage kinni ka asjaomastest siseriiklikest töökaitsenõuetest.

Elektrilise tööriista otstarve:

käsitsi juhitud lihvmasin metalli, plasti, puidu, komposiitmaterjalide, värvi/laki, pahtli jt sarnaste materjalide kuivilihvimiseks lihvlindi abil, kasutades FEIN poolt heakskiidetud tarvikuid ja lisavarustust; lihvimistööd tuleb teha veekindlas keskkonnas.

Elektrilist tööriista saab ühendada ka piisava võimsusega vahelduvvoolugeneraatoriga, mis vastab standardile ISO 8528, klassile G2. Standardiga vastavus puudub eeskätt siis, kui nn moonutustegur ületab 10 %. Vajaduse korral hankige kasutatud generaatori kohta teavet.

Ohutusalsed erinõuded.

Kandke isikukaitsevahendeid. Kasutage vastavalt kasutusotstarbele näomaski, silmakaitset või kaitseprille. Vajaduse korral kandke tolmuaitsemaski, kuulmiskaitsevahendeid, kaitsekindaid või kaitsepõlle, mis kaitseb Teid lihvimisel eralduvate väikeste osakeste eest. Silmad peavad olema kaitstud seadme kasutamisel eralduvate võõrkehade eest. Tolmu- või hingamisteede kaitsemaskid peavad filtreerima kasutamisel tekkiva tolmu. Pikaajaline vali müra võib kahjustada kuulmist.

Hoidke seadet isoleeritud käepidemest, sest lihvlint võib tabada tööriista enda toitejuhet. Kontakt pinges all oleva juhtmega võib pingestada tööriista metallosad ja põhjustada elektrilöögi.

Töötamise ajal ärge kandke laiu rõivaid, ehteid ega lahtisi juukseid. Lahtised esemed võivad hoolimata kaitseosadest jääda seadme liikuvate osade vahele ja põhjustada vigastusi.

Ärge kasutage kulunud ega vigastatud lihvlinte. Käsitsege lihvlinte hoolikalt ja hoidke neid vastavalt tootja juhistele. Ärge murdke lihvlinte kokku! Vigastatud lihvlindid võivad rebeneda, eemale paiskuda ja seeläbi kasutajat või teisi inimesi vigastada.

Ärge kunagi puudutage töötavat lihvlinti ja ärge viige oma käsi kaitsekatte alla. Vastasel korral võite ennast vigastada.

Kinnitage töödeldav toorik. Kinnitusvahendite abil kinnitatud toorik püsib paremini paigal kui käega hoides.

Hoidke elektrilist tööriista kindlalt käes. Lühiajaliselt võib tekkida suuri reaktsioonimomente.

Elektrilisele tööriistale ei tohi kruvide või neetidega kinnitada silte ja määrgiseid. Kahjustatud isolatsioon ei taga kaitset elektrilöögi eest. Kasutage kleebiseid.

Ärge kasutage teiste tootjate tarvikuid, mida elektrilise tööriista tootja ei ole heaks kiitnud. Asjaolu, et tarvikut saab tööriista külge kinnitada, ei taga veel tööriista ohutut tööd.

Puhastage seadme ventilatsioonivahendid regulaarselt mittemetalliliste tööriistadega. Mootori ventilaator tõmbab tolmu korpusesse. Metallitolmu liigne kogunemine võib olla ohtlik.

Enne tööriista töölerakendamist kontrollige toitejuhet ja toitepistikut kahjustuste suhtes.

Soovitus: Kasutage elektrilist tööriista alati koos rikkevoolukaitseülitiga (RCD), mille rakendumisvool on 30 mA või väiksem.

Ohtliku tolmu käitlemine

Elektrilise tööriistaga töötamisel tekitab tolmu, mis võib olla ohtlik.

Teatava tolmu, nt asbesti või asbesti sisaldavate materjalide töötlemisel tekkiva tolmu, pliidi sisaldavate värvide tolmu, metallitolmu, mõnda liiki puidu, mineraalide, kivisisaldusega materjalide räniosakeste tolmu, lahustite, puidukaitsevahendite, veesõidukite lakkide tolmu võib põhjustada allergilisi reaktsioone, hingamisteede haigusi ja vähki ning kahjustada sigimisvõimet. Haigestumise oht sõltub sissehingatavast kogusest. Kasutage tekkiva tolmu jaoks sobivaid isikukaitsevahendeid ning tagage töökohal hea ventilatsioon. Asbesti sisaldavate materjalide töötlemine on lubatud vaid vastava väljaõppega isikutele. Puidutolmu ja kergmetallide tolmu, lihvimistolmu ja keemiliste ainete kuumad segud võivad ebasoodsates tingimustes iseeneslikult süttida või plahvatada. Vältige sademete lendumist tolumahuutite suunas ning elektrilise tööriista ja lihvitava detaili ülekuumenemist, tühjendage õigeaegselt tolumahuuti, pidage kinni materjali tootja juhistest ning riigis kehtivatest ohutusnõuetest.

Käe-randme-vibratsioon

Käesolevas juhendis toodud vibratsioon on mõõdetud standardi EN 60745 kohase mõõtemetodi järgi ja seda saab kasutada elektriliste tööriistade omavaheliseks võrdlemiseks. See sobib ka vibratsiooni esialgseks hindamiseks.

Toodud vibratsioonitase kehtib tööriista kasutamisel ettenähtud otstarbel. Kui aga elektrilist tööriista kasutatakse muudeks töödeks, rakendatakse teisi tarvikuid või kui tööriista hooldus pole piisav, võib vibratsioonitase kõikuda. See võib vibratsiooni töö koguperioodi jooksul tunduvalt suurendada.

Vibratsiooni täpseks hindamiseks tuleks arvesse võtta ka aega, mil seade oli välja lülitatud või küll sisse lülitatud, kuid tegelikult tööle rakendamata. See võib vibratsiooni töö koguperioodi jooksul tunduvalt vähendada.

Kasutaja kaitsmiseks vibratsiooni eest võtke tarvitusele täiendavad ohutusabinõud, näiteks: hooldage tööriistu ja tarvikuid piisavalt, hoidke käed soojas, tagage sujuv töökorraldus.

Tööjuhised.

Taaskäivitustõkis hoiab ära elektrilise tööriista iseenesliku käivitumise, kui töötamise ajal on vooluvarustus näiteks pistiku pistikupesast eemaldamise tõttu kas või korraks katkenud.

Asetage elektriline tööriist lihvitava toru peale nii, et lihvlint katab torust umbes poole.

Hoidke elektrilist tööriista kogu aeg kahe käega ja toru suhtes täisnurga all, seda ka keerukohtades.

Lihvige toru ühtlaselt pikisuunaliste liigutustega.

Korrashoid ja hooldus.

Äärmuslike töötingimuste korral võib metallide töötlemisel koguneda seadmesse elektritjuhtivat tolmu. Seadme

kaitseisolatsioon võib kahjustuda. Ventilatsioonivade kaudu puhastage elektrilise tööriista sisemust sageli kuiva ja õlivaba suruõhuga ning kasutage rikkevoolukaitselüliti (FI).

Kui elektrilise tööriista toitejuhe on vigastatud, tuleb see asendada FEIN esinduses saada oleva toitejuhtmega.

Elektrilise tööriista varuosade ajakohastatud loetelu leiate Internetist veebilehelt www.fein.com.

Vajaduse korral võite ise välja vahetada järgmisi detaile:
Lihvlint

Garantii.

Tootele antakse garantii vastavalt maaletooja riigis kehtivatele nõuetele. Lisaks sellele annab FEIN garantii vastavalt FEIN tootjavastutuse deklaratsioonile.

Elektrilise tööriista tarnekomplekt ei pruugi sisaldada kõiki käesolevas kasutusjuhendis kirjeldatud või kujutatud tarvikuid.

Vastavusdeklaratsioon.

Firma FEIN kinnitab ainuvastutusel, et käesolev toode vastab kasutusjuhendi viimasel leheküljel toodud asjaomastele nõuetele.















Tehnilised dokumendid on saadaval aadressil:
C. & E. FEIN GmbH, C-DB_IA,
D-73529 Schwäbisch Gmünd

Keskonnakaitse, utiliseerimine.

Pakendid, kasutusressursi ammendanud elektrilised tööriistad ja tarvikud tuleb keskkonnahoidlikult ümber töödelda ja ringlusse võtta.

Vamzdžių šlifavimo originali instrukcija.

Naudojami simboliai, trumpiniai ir terminai.

| Simolis, ženklas | Paiškinimas |
|---|--|
|  | Nelieskite besisukančių elektrinio įrankio dalių. |
|  | Laikykitės šalia esančiame tekste ar grafiniame vaizde pateiktų reikalavimų! |
|  | Būtinai perskaitykite pridėtus dokumentus, pvz., naudojimo instrukciją ir bendrąsias saugos nuorodas. |
|  | Prieš atlikdami šį darbo žingsnį, iš kištukinio lizdo ištraukite kištuką. Priešingu atveju, elektriniam įrankiui netikėtai įsijungus iškyla sužalojimo pavojus. |
|  | Dirbkite su akių apsaugos priemonėmis. |
|  | Dirbkite su klausos apsaugos priemonėmis. |
|  | Papildoma informacija. |
|  | Laikymo sritis |
|  | Patvirtina elektrinio įrankio atitiktį Europos Bendrijos direktyvoms. |
|  ĮSPĖJIMAS | Ši nuoroda įspėja apie galimą pavojingą situaciją, kuriai susidarius galima sunkiai ar mirtinai susižaloti. |
|  | Nebetinkamus naudoti elektrinius įrankius bei kitus elektrinius ir elektroninius gaminius surinkite atskirai ir nugabenkite į antrinių žaliavų tvarkymo vietas perdirbti aplinkai nekenksmingu būdu. |
|  | Gaminys su dviguba arba sustiprinta izoliacija. |
|  | Mažas šlifavimo juostos greitis |
|  | Didelis šlifavimo juostos greitis |

| Ženklas | Tarptautinis vienetas | Nacionalinis vienetas | Paiškinimas |
|---|-----------------------|-----------------------|---|
| P_1 | W | W | Naudojamoji galia |
| P_2 | W | W | Atiduodamoji galia |
| v_0 | m/s | m/s | Šlifavimo juostos greitis |
| U | V | V | Nustatyta įtampa |
| f | Hz | Hz | Dažnis |
| M... | mm | mm | Dydis, metrinis sriegis |
| \emptyset | mm | mm | Apskritos dalies skersmuo |
| l_1 | mm | mm | Šlifavimo juostos ilgis |
| l_2 | mm | mm | Šlifavimo juostos plotis |
| $\emptyset \text{ } \angle$ | mm | mm | Maksimalus vamzdžio skersmuo |
|  | kg | kg | Masė pagal „EPTA-Procedure 01/2003“ |
| L_{pA} | dB | dB | Garso slėgio lygis |
| L_{wA} | dB | dB | Garso galios lygis |
| L_{pCpeak} | dB | dB | Aukščiausias garso slėgio lygis |
| K... | | | Paklaida |
| a | m/s^2 | m/s^2 | Vibracijos emisijos vertė pagal EN 60745 (trijų krypčių atstojamasis vektorius) |

| Ženklas | Tarptautinis vienetas | Nacionalinis vienetas | Paaiškinimas |
|---------|--|--|---|
| a_h | m/s^2 | m/s^2 | Vibracijos emisijos vertė (šlifavimas) |
| | m, s, kg, A, mm, V, W, Hz, N, °C, dB, min, m/s^2 | m, s, kg, A, mm, V, W, Hz, N, °C, dB, min, m/s^2 | Tarptautinės matavimo vienetų sistemos SI baziniai ir išvestiniai vienetai. |

Jūsų saugumui.

⚠ SPĖJIMAS Perskaitykite visas saugos nuorodas ir reikalavimus. Nesilaikant saugos nuorodų ir reikalavimų gali trenkti elektros smūgis, kilti gaisras, galima susižaloti ar sužaloti kitus asmenis. **Išsaugokite šią instrukciją, kad ir ateityje galėtumėte ja pasinaudoti.**



Nepradėkite naudoti šio elektrinio įrankio, kol atidžiai neperskaitėte ir gerai nesupratote šios naudojimo instrukcijos bei pridėtų „Bendrųjų saugos nuorodų“ (leidinio numeris 3 41 30 054 06 1). Išsaugokite išvardytus dokumentus, kad ir ateityje galėtumėte jais pasinaudoti, ir atiduokite juos kartu su elektriniu įrankiu, jei perduodate ar perduodate jį kitam savininkui.

Taip pat laikykitės specialiųjų nacionalinių darbo saugos reikalavimų.

Elektrinio įrankio paskirtis:

Rankomis valdomas šlifavimas skirtas metaliniams, plastikiniams, mediniams, dažytiems bei lakuotiems, glaistytiems ir panašių medžiagų paviršiams bei kombinuotoms statybinėms plokštėms sausuoju būdu šlifavimo juostomis šlifuoti su FEIN aprobuotais darbo įrankiais ir papildoma įranga nuo atmosferos poveikio apsaugotoje aplinkoje.

Šį elektrinį įrankį taip pat galima naudoti su pakankamos galios kintamosios srovės generatoriais, atitinkančiais ISO 8528 standartą, gaminio kokybės G2. Įrankis šio standarto neatitinka, jei vadinamasis netiesinių iškraipymų koeficientas viršijamas 10 %. Jei abejojate, išsiaiškinkite apie naudojamą generatorių.

Specialiosios saugos nuorodos.

Dirbkite su asmeninėmis apsaugos priemonėmis.

Atitinkamai pagal atliekamą darbą užsidėkite viso veido apsaugos priemonės, akių apsaugos priemonės ar apsauginius akinius. Jei nurodyta, užsidėkite apsauginį respiratorių nuo dulkių, klausos apsaugos priemonės, apsaugines pirštines ir specialią prijuostę, kuri apsaugos jus nuo smulkių šlifavimo ir ruošinio dalelių. Akys turi būti apsaugotos nuo skriejančių svetimkūnių, atsirandančių atliekant įvairius darbus. Respiratorius arba apsauginę kaukę turi išfiltruoti darbo metu kylančias dulkes. Dėl ilgalaikio ir stipraus triukšmo poveikio galite prarasti klausą.

Prietaisą laikykite už izoliuotų rankenų, nes šlifavimo juosta gali paliesti savo maitinimo laidą. Pažeidus laidą, kuriuo teka elektros srovė, metalinėse prietaiso dalyse gali atsirasti įtampa ir trenkti elektros smūgis.

Dirbdami nedėvėkite laisvų drabužių ar papuošalų, o ilgus plaukus susiriškite. Nepaisant esančių apsauginių įtaisų, besisukančios dalys laisvus daiktus gali įtraukti ir jus sužaloti.

Nenaudokite susidėvėjusių, įtrūkusių arba labai susėdusių šlifavimo juostų. Su šlifavimo juostomis elkitės atsargiai ir sandėliuokite jas laikydamiesi gamintojo nurodymų. Šlifavimo juostų nesulenkite! Pažeistos šlifavimo juostos gali nutrūkti, išlėkti ir sužaloti.

Niekada nelieskite besisukančios šlifavimo juostos ir neikiškite rankų po apsaugine skarda. Iškyla susižalojimo pavojus.

Įtvirtinkite ruošinį. Saugiau dirbti, kai ruošinys įtvirtintas veržimo įrangoje nei laikomas rankoje.

Tvirtai laikykite elektrinį įrankį. Galimas trumpalaikis didelis reakcijos jėgų momentas.

Draudžiama prie elektrinio įrankio prisukti ar prikniedyti lenteles ar ženklus. Pažeista izoliacija neapsaugo nuo elektros smūgio. Naudokite kljuojamuosius ženklus.

Nenaudokite jokios papildomos įrangos, kurios specialiai nesukūrė arba neaprobavo elektrinio įrankio gamintojas. Tai, kad papildomą įrangą galima pritvirtinti prie įrankio, nereiškia, kad bus saugu naudoti.

Nemetaliniais įrankiais reguliariai valykite elektrinio įrankio ventiliacines angas. Variklio ventiliatorius į korpusą traukia dulkes. Jei metalo dulkių prisirenka per daug, iškyla elektros smūgio pavojus.

Prieš pradėdami eksploatuoti, patikrinkite, ar nepažeistas maitinimo laidas ir tinklo kištukas.

Patarimas: elektrinį įrankį visada naudokite su nuotėkio srovės apsauginiu jungikliu (RCD), kurio išmatuota nuotėkio srovė 30 mA arba mažesnė.

Kaip elgtis su kenksmingomis dulkėmis

Šiuo įrankiu apdorojant medžiagas susidaro dulkės. Pavojingos gali būti dulkės, pvz., asbesto ir medžiagų, kurių sudėtyje yra asbesto, dažų, kurių sudėtyje yra švino, metalų, kai kurių rūšių medienos, mineralų, medžiagų, kurių sudėtyje yra uolienu, silikato dalelių, dažų tirpiklių, medienos apsaugos priemonių, neapaugančių dažų.

Įkvėpus tokių dulkių ir nuo sąlyčio su tokiomis dulkėmis gali kilti alerginės reakcijos, kvėpavimo takų ligos, vėžiniai susirgimai ir vaisingumo sutrikimai. Rizika, kylanti įkvėpus dulkių, priklauso nuo dulkių koncentracijos darbo vietoje. Naudokite esamoje situacijoje tinkamą įrangą susidarančioms dulkėms nusiurbti bei asmenines apsaugos priemones ir pasirūpinkite geru vėdinimu darbo vietoje. Medžiagas, kurių sudėtyje yra asbesto, apdoroti patikėkite specialistams.

Medienos ir lengvųjų metalų dulkės, karšti šlifavimo dulkių ir cheminių medžiagų mišiniai, esant nepalankioms sąlygoms, gali savaime užsidegti ar sukelti sprogimą. Saugokite, kad kibirkščių srautas nebūtų nukreiptas į dulkių surinkimo dėžutę, kad elektrinis įrankis ir šlifuojamas ruošinys neįkaistų; laiku ištuštinkite dulkių surinkimo dėžutę, laikykitės ruošinio gamintojo pateiktų apdorojimo nuorodų bei jūsų šalyje galiojančių atitinkamų medžiagų apdorojimo taisyklių.

Plaštakas ir rankas veikianti vibracija

Šioje instrukcijoje pateiktas vibracijos lygis buvo išmatuotas pagal EN 60745 normoje standartizuotą matavimo metodą, ir lyginant elektrinius įrankius jį galima naudoti. Jis skirtas vibracijos poveikiui laikinai įvertinti. Nurodytas vibracijos lygis atspindi pagrindinius elektrinio įrankio naudojimo atvejus. Tačiau jeigu elektrinis įrankis naudojamas kitokiai paskirčiai, su kitokiais darbo įrankiais arba jeigu jis nepakankamai techniškai prižiūrimas, vibracijos lygis gali kisti. Tokiu atveju vibracijos poveikis per visą darbo laikotarpį gali žymiai padidėti. Norint tiksliai įvertinti vibracijos poveikį, reikia atsižvelgti ir į laiką, per kurį prietaisas buvo išjungtas arba, nors ir veikė, bet nebuvo naudojamas. Tai įvertinus, vibracijos poveikis per visą darbo laiką žymiai sumažės. Dirbančiam nuo vibracijos poveikio apsaugoti paskirkite papildomas apsaugos priemones, pvz.: elektrinių ir darbo įrankių techninę priežiūrą, rankų šildymą, darbo eigos organizavimą.

Valdymo nuorodos.

Apsauga nuo savaiminio įsijungimo neleidžia elektriniam įrankiui vėl įsijungti, jei dirbant, kad ir trumpam, pvz., ištraukus kištuką, nutraukiamas srovės tiekimas.

Elektrinio įrankio šlifavimo juosta pridėkite prie vamzdžio, kurį reikia šlifuoti, taip, kad šlifavimo juosta apgaubtų maždaug pusę vamzdžio.

Elektrinį įrankį visada laikykite abiem rankomis, jis vamzdžio atžvilgiu – taip pat ir šlifuojant vamzdžių alkūnes – visada turi būti stačiu kampu.

Vamzdį šlifuokite tolygiai, įrankį nuolat vesdami išilgine kryptimi.

Techninė priežiūra ir remonto dirbtuvės.

Esant ekstremalioms eksploataavimo sąlygoms, apdorojant metalus elektrinio įrankio viduje gali susikaupti laidžių dulkių. Gali būti

pažeidžiama elektrinio įrankio apsauginė izoliacija.

Elektrinio įrankio vidų per ventiliacines angas dažnai prapūskite sausu suslėgtu oru, kuriame nėra alyvos, ir prijunkite nuotėkio srovės apsauginį išjungiklį (FI).

Jei pažeistas elektrinio įrankio jungiamasis laidas, jį reikia pakeisti specialiu jungiamuoju laidu, kurį galima įsigyti FEIN remonto dirbtuvėse.

Šio elektrinio įrankio atsarginių dalių naujausią sąrašą rasite internete www.fein.com.

Šias dalis, jei reikia, galite pakeisti patys:

šlifavimo juosta

Įstatyminė garantija ir savanoriška gamintojo garantija.

Gaminiui įstatyminė garantija suteikiama pagal šalyje, kurioje buvo pateiktas rinkai, galiojančius įstatyminius aktus. Be to, FEIN suteikia garantiją pagal FEIN gamintojo garantinį raštą.

Jūsų elektrinio įrankio tiekiamame komplekte gali būti tik dalis šioje naudojimo instrukcijoje aprašytos ar pavaizduotos papildomos įrangos.

Atitikties deklaracija.

Firma FEIN savo atsakomybės ribose patvirtina, kad šis produktas atitinka šios instrukcijos paskutiniame puslapyje nurodytus specialiuosius reikalavimus.















Techninė byla laikoma: C. & E. FEIN GmbH, C-DB_IA, D-73529 Schwäbisch Gmünd

Aplinkosauga, šalinimas.

Pakuotės, nebetinkami naudoti elektriniai įrankiai ir papildoma įranga turi būti perdirbami aplinkai nekenksmingu būdu.

Originālā lietošanas pamācība cauruļu slīpmašīnām.

Lietotie simboli, saīsinājumi un jēdzieni.

| Simbols, apzīmējums | Izskaidrojums |
|---|---|
|  | Nepieskarieties elektroinstrumenta rotējošajām daļām. |
|  | Ievērojiet blakusesošajā tekstā vai grafiskajā attēlā sniegtos norādījumus! |
|  | Noteikti izlasiet izstrādājumam pievienotos dokumentus, tai skaitā lietošanas pamācību un vispārējos drošības noteikumus. |
|  | Pirms šīs darba operācijas atvienojiet izstrādājuma kontaktdakšu no elektrotīkla kontaktligzdas. Pretējā gadījumā elektroinstrumenti var pēkšņi sākt darboties, radot savainojumus. |
|  | Darba laikā izmantojiet ierīces acu aizsardzībai. |
|  | Darba laikā izmantojiet ierīces ausu aizsardzībai. |
|  | Papildu informācija. |
|  | Noturvirsma |
|  | Šis apzīmējums norāda uz elektroinstrumenta atbilstību Eiropas Kopienas direktīvām. |
|  | Šis norādījums ir saistīts ar iespējamu bīstamu situāciju, kas var izraisīt smagu savainojumu vai pat nāvi. |
|  | Nolietotie elektroinstrumenti, kā arī citi elektrotehniskie un elektriskie izstrādājumi jāsavāc atsevišķi un jānogādā otrreizējai pārstrādei apkārtējai videi nekaitīgā veidā. |
|  | Izstrādājums ar divkāršu vai pastiprinātu aizsardzību |
|  | Neliels slīplentes ātrums |
|  | Liels slīplentes ātrums |

| Apzīmējums | Starptautiskā mērvienība | Nacionālā mērvienība | Izskaidrojums |
|---|--------------------------|----------------------|--|
| P_1 | W | W | Patērējamā jauda |
| P_2 | W | W | Piegādātā jauda |
| v_0 | m/s | m/s | Slīplentes ātrums |
| U | V | V | Izmērītais spriegums |
| f | Hz | Hz | Frekvence |
| M... | mm | mm | Izmērs metriskai vītnei |
| \emptyset | mm | mm | Apaļās daļas diametrs |
| l_1 | mm | mm | Slīplentes garums |
| l_2 | mm | mm | Slīplentes platums |
| $\emptyset \text{ } \phi$ | mm | mm | Maksimālais cauruļu diametrs |
|  | kg | kg | Svars atbilstoši EPTA-Procedure 01/2003 |
| L_{pA} | dB | dB | Trokšņa spiediena līmenis |
| L_{wA} | dB | dB | Trokšņa jaudas līmenis |
| L_{pCpeak} | dB | dB | Trokšņa spiediena pīķa vērtību līmenis |
| K... | | | Izkliede |
| a | m/s^2 | m/s^2 | Vibrācijas paātrinājuma vērtība atbilstoši standartam EN 60745 (vektoru summa trim virzieniem) |

| Apzīmējums | Starptautiskā mērvienība | Nacionālā mērvienība | Izskaidrojums |
|------------|---|---|--|
| α_h | m/s^2 | m/s^2 | Svārstību paātrinājuma vērtība (veicot slīpēšanu) |
| | m, s, kg, A, mm, V, W, Hz, N, °C, dB, min., m/s^2 | m, s, kg, A, mm, V, W, Hz, N, °C, dB, min., m/s^2 | Pamata un atvasinātās mērvienības atbilst starptautiskajai mērvienību sistēmai SI . |

Jūsu drošībai.

BRĪDINĀJUMS Uzmanīgi izlasiet visus drošības noteikumus un norādījumus.

Drošības noteikumu un norādījumu neievērošana var radīt priekšnoteikumus elektriskajam triecienam, izraisīt aizdegšanos un/vai būt par cēloni smagam savainojumam. **Uzglabājiet drošības noteikumus un norādījumus turpmākai izmantošanai.**

 Nelietojiet šo elektroinstrumentu, pirms uzmanīgi un ar pilnīgu izpratni nav izlasīta šī lietošanas pamācība, kā arī tai pievienotie „Vispārējie drošības noteikumi“ (izdevuma numurs 3 41 30 054 06 1). Uzglabājiet minētos pavaddokumentus turpmākai izmantošanai un elektroinstrumenta tālāknodošanas vai pārdošanas gadījumā nododiet tos jaunajam īpašniekam. Ievērojiet arī spēkā esošos nacionālos darba aizsardzības likumdošanas aktus.

Elektroinstrumenta pielietojums:

ar roku vadāma slīpmašīna metāla, plastmasas, koka, daudzslāņu materiālu, krāsu/laku, pildvielu masas, un citu līdzīgu materiālu sausajai slīpēšanai ar slīplenti vietās, kas pasargātas no nelabvēlīgiem laika apstākļiem, izmantojot firmas FEIN ieteiktos darbinstrumentus un piederumus. Šis elektroinstrumentis ir paredzēts darbināšanai arī no maiņstrāvas ģeneratoriem, kas spēj nodrošināt pietiekamu jaudu un atbilst standartam ISO 8528, kā arī izpildījuma klasei G2. Šis standarts nav piemērojams, ja tā saucamais nelineāro kropļojumu koeficients pārsniedz 10 %. Šaubu gadījumā ievāciet sīkāku informāciju par izmantojamo ģeneratoru.

Īpašie drošības noteikumi.

Lietojiet individuālos darba aizsardzības līdzekļus. Atkarībā no veicamā darba rakstura izvēlieties pilnu sejas aizsargu, noslēdzošas aizsargbrilles vai parastās aizsargbrilles. Lai aizsargātos no lidojošajām slīpēšanas darbinstrumenta un apstrādājamā materiāla daļiņām, pēc vajadzības lietojiet putekļu aizsargmasku, ausu aizsargus un aizsargcimdus vai arī īpašu priekšautu. Lietotāja acis jāpasargā no lidojošajiem svešķermeņiem, kas dažkārt rodas darba gaitā. Putekļu aizsargmaskai vai respiratoram jāpasargā lietotāja elpošanas ceļi no putekļiem, kas veidojas darba laikā. Ilgstoši atrodoties stipra trokšņa iespaidā, var rasties paliekoši dzirdes traucējumi.

Turiet elektroinstrumentu aiz izolētajām noturvirsmām, jo slīplente var skart paša instrumenta elektrokabeli. Ja tiek bojāti spriegumnesoši vadi, elektriskais spriegums var nonākt arī uz instrumenta metāla daļām, izraisot elektrisko triecienu.

Darba laikā nenēsājiet vaļīgas drēbes, rotaslietas un garus, vaļējus matus. Arī tad, ja uz elektroinstrumenta ir nostiprinātas aizsargierīces, vaļīgi priekšmeti var ieķerties tā kustīgajās daļās, izraisot savainojumus.

Neizmantojiet nodilušas, ieplaisājušas vai pārāk stingri nostieptas slīplentes. Uzmanīgi rīkojieties ar slīplentēm un uzglabājiet tās atbilstoši ražotājfirmas norādījumiem. Nelauziet slīplentes! Bojātas slīplentes var pārtrūkt, tikt nomestas un kādu savainot.

Nepieskarieties kustošajai slīplentei un nenovietojiet rokas zem aizsargplāksnes. Tas var izraisīt savainojumu.

Nostipriniet apstrādājamo priekšmetu. Spijierīcē iestiprināts priekšmets ir apstrādājams daudz drošāk, nekā tad, ja tas tiek turēts ar roku.

Stingri turiet elektroinstrumentu. Darba gaitā uz strādājošās personas rokām var īslaicīgi iedarboties ievērojams griezes moments.

Nav atļauts pie elektroinstrumenta pieskrūvēt vai piekniedēt marķējuma plāksnītes un apzīmējumus. Bojātā izolācija nenodrošina pietiekošu aizsardzību pret elektrisko triecienu. Lietojiet uzlīmes.

Neizmantojiet piederumus, kas nav īpaši izstrādāti šim elektroinstrumentam vai ieteikti lietošanai kopā ar to. Piederuma drošu lietošanu vēl nenosaka apstākļi, ka to var iestiprināt elektroinstrumentā.

Regulāri tūriet elektroinstrumenta ventilācijas atveres, izmantojot nemetāla rīkus. Dzinēja dzesēšanas ventilators ievēl putekļus elektroinstrumenta korpusā. Metāla putekļu uzkrāšanās korpusā var būt par cēloni paaugstinātai elektrobīstamībai.

Pirms elektroinstrumenta lietošanas pārbaudiet, vai nav bojāts tā elektrokabelis un elektrotīkla kontaktdakša.

Ieteikums: vienmēr pievienojiet elektroinstrumentu caur noplūdes strāvas aizsargreleju (RCD) ar aizsargstrāvu 30 mA vai mazāku.

Rīkošanās ar veselībai kaitīgiem putekļiem

Ar šā instrumenta palīdzību veicot darbības, kuru rezultātā notiek materiāla daļiņu atdalīšanās, rodas putekļi, kas var būt bīstami veselībai. Saskaršanās ar dažu materiālu putekļiem vai to ieelpošana var izraisīt alerģiskas reakcijas, elpošanas ceļu saslimšanas, vēzi vai reproduktīvās sistēmas bojājumus; pie šādiem materiāliem pieder azbests un to saturoši materiāli, svīnu saturošas krāsas, metāli, dažas koka sugas, minerāli, akmens materiālos esošās silikāta daļiņas, krāsu šķīdinātāji, koksnes konservanti un pretapaugšanas līdzekļi, ar kuriem tiek apstrādātas ūdens transportlīdzekļu zemūdens daļas. Saslimšanas riska pakāpe ir atkarīga no putekļu ieelpošanas ilguma. Lietojiet putekļu veidam atbilstošas uzsūkšanas ierīces un individuālo aizsargapriekojumu, kā arī parūpējieties par labu ventilāciju darba vietā. Uzticiet azbestu saturošu materiālu apstrādi tikai profesionāļiem.

Koka un vieglo metālu putekļi, kā arī karsts apstrādājamā materiāla putekļi un dažu ķīmisko vielu maisījums noteiktos nelabvēlīgos apstākļos var izraisīt aizdegšanos vai sprādzienu. Nepieļaujiet dzirksteļu lidošanu putekļu

konteinaera virzienā, kā arī elektroinstrumenta un apstrādājamā materiāla pārkaršanu, savlaicīgi iztukšojiet putekļu konteineru; ņemiet vērā apstrādājamā materiāla ražotāja sniegtos norādījumus par materiāla apstrādi un Jūsu valstī spēkā esošos priekšrakstus, kas attiecas uz apstrādājamo materiālu.

Vibrācijas iedarbība uz rokām un delnām

Šajā pamācībā norādītais vibrācijas līmenis ir izmērīts atbilstoši standartā EN 60745 noteiktajai procedūrai un var tikt lietots elektroinstrumentu salīdzināšanai. To var izmantot arī vibrācijas radītās papildu slodzes iepriekšējai novērtēšanai.

Norādītais vibrācijas līmenis ir attiecināms uz elektroinstrumenta galvenajiem pielietojuma veidiem. Ja elektroinstrumenti tiek lietoti netipiskiem mērķiem, kopā ar netipiskiem darbinstrumentiem vai nav vajadzīgajā veidā apkalpots, tā vibrācijas līmenis var atšķirties no šeit norādītajām vērtībām. Tas var ievērojami palielināt vibrācijas radīto papildu slodzi zināmam darba laika posmam.

Lai precīzi izvērtētu vibrācijas radīto papildu slodzi zināmam darba laika posmam, jāņem vērā arī laiks, kad elektroinstrumenti ir izslēgti vai arī darbojas, taču faktiski netiek izmantoti paredzētā darba veikšanai. Tas var ievērojami samazināt vibrācijas radīto papildu slodzi zināmam darba laika posmam.

Veiciet papildu pasākumus, lai pasargātu strādājošo personu no vibrācijas kaitīgās iedarbības, piemēram, šādus: savlaicīgi veiciet elektroinstrumenta un darbinstrumentu apkalpošanu, novērsiet roku atdzišanu un pareizi plānojiet darbu.

Norādījumi lietošanai.

Atkārtotās ieslēgšanās bloķēšana novērš elektroinstrumenta patvaļīgu atkārtotu ieslēgšanos gadījumos, kad īslaicīgi tiek pārtraukta sprieguma padeve, piemēram, uz īsu brīdi atvienojot elektroinstrumenta kontaktdakšu no elektrotīkla kontaktligzdas.

Piespiediet instrumenta slīplenti slīpējamajai caurulei tā, lai slīplente aptver aptuveni pusi no caurules apkārtmēra.

Vienmēr turiet elektroinstrumentu ar abām rokām tā, lai slīplente attiecībā pret cauruli atrastos taisnā leņķī arī caurules izliekuma vietās.

Veiciet caurules slīpēšanu vienmērīgi, visu laiku pārvietojot instrumentu paralēli caurules gareniskajai asij.

Uzturēšana darba kārtībā un klientu apkalpošanas dienests.



Izmantojot elektroinstrumentu ekstremālos apstākļos metāla apstrādei, tā korpusa iekšpusē var uzkrāties strāvu vadoši putekļi. Tas var nelabvēlīgi ietekmēt elektroinstrumenta aizsargizolācijas sistēmu. Regulāri caur ventilācijas atverēm izpūtiet elektroinstrumenta iekšpusi ar saspīstā gaisa strūklu, kas nesatur mitrumu un eļļas piemaisījumus, un pievienojiet to elektrotīklam caur noplūdes strāvas aizsargreleju (FI).

Ja elektroinstrumenta kabelis ir bojāts, tas jānomaina ar īpašu, šim nolūkam paredzētu elektrokabeli, ko var iegādāties firmas FEIN klientu apkalpošanas vietās.

Šā elektroinstrumenta aktuālais rezerves daļu saraksts ir atrodams interneta vietnē www.fein.com.

Vajadzības gadījumā lietotājs var saviem spēkiem nomainīt šādas daļas:
slīplenti

Garantija.

Garantija izstrādājumam tiek noteikta atbilstoši spēkā esošajai tās valsts likumdošanai, kurā izstrādājums ir ticis laists pārdošanā. Bez tam firma FEIN nosaka izstrādājumam garantiju atbilstoši FEIN garantijas deklarācijai.

Elektroinstrumenta piegādes komplektā var netikt iekļautas visas šajā lietošanas pamācībā aprakstītās un attēlotās daļas.

Atbilstības deklarācija.

Firma FEIN ar pilnu atbildību deklarē, ka šis izstrādājums atbilst šīs lietošanas pamācības pēdējā lappusē minētajām spēkā esošajām direktīvām.















Tehniskā dokumentācija no: C. & E. FEIN GmbH, C-DB_IA, D-73529 Schwäbisch Gmünd

Vides aizsardzība, atbrīvošanās no nolietotajiem izstrādājumiem.

Nolietotie elektroinstrumenti, to iesaiņojums un piederumi jānogādā otrreizējai pārstrādei apkārtējai videi nekaitīgā veidā.

管磨机使用说明书。

使用的符号，缩写和代名词。

| 符号，图例 | 解说 |
|---|---|
|  | 不可以触摸电动工具的转动部件。 |
|  | 请遵循旁边文字或插图的指示！ |
|  | 务必阅读附带的文件，例如使用说明书以及一般性的安全提示。 |
|  | 进行这个步骤前，先从电源插座上拔出插头。否则可能因为不小心开动电动工具而造成伤害。 |
|  | 工作时必须戴上护目镜。 |
|  | 工作时必须戴上耳罩。 |
|  | 附加资讯。 |
|  | 握持部位 |
|  | 证明此电动工具符合欧洲共同体的规定标准。 |
|  | 本提示指出潜伏的危险状况。它们可能导致严重的伤害甚至造成死亡。 |
|  | 分开收集损坏的电动工具，电子和电动产品，并且以符合环保要求的方式回收可利用的资源。 |
|  | 本产品为双重绝缘或加强绝缘 |
|  | 低速打磨 |
|  | 高速打磨 |

| 符号 | 国际通用单位 | 本国使用单位 | 解说 |
|---|---------|--------------------|---------------------------------|
| P_1 | W | 瓦 | 输入功率 |
| P_2 | W | 瓦 | 输出功率 |
| v_0 | m/s | 米 / 秒 | 砂带转速 |
| U | V | 伏 | 额定电压 |
| f | Hz | 赫兹 | 频率 |
| M... | mm | 毫米 | 尺寸，公制螺纹 |
| \varnothing | mm | 毫米 | 圆形零件的直径 |
| l_1 | mm | 毫米 | 砂带长度 |
| l_2 | mm | 毫米 | 砂带宽度 |
| $\varnothing \checkmark$ | mm | 毫米 | 最大管直径 |
|  | kg | 公斤 | 重量符合 EPTA-Procedure 01/2003 的规定 |
| L_{pA} | dB | 分贝 | 声压水平 |
| L_{wA} | dB | 分贝 | 声功率水平 |
| L_{pCpeak} | dB | 分贝 | 最高声压水平 |
| K... | | | 不确定性系数 |
| a | m/s^2 | 米 / 秒 ² | 振荡发射值根据 EN 60745 (三向矢量和) |
| a_h | m/s^2 | 米 / 秒 ² | 振荡发射值 (打磨) |

| 符号 | 国际通用单位 | 本国使用单位 | 解说 |
|----|---|---|-------------------------|
| | m, s, kg, A, mm, V, W, Hz, N, °C, dB, min, m/s ² | 米, 秒, 公斤, 安培, 毫米, 伏特, 瓦, 赫兹, 牛顿, 摄氏, 分贝, 分, 米/秒 ² | 国际性单位系统 SI 中的标准单位和引用单位。 |

有关您的安全。

警告 阅读所有的安全规章和指示。如未遵循安全规章和指示, 可能遭受电击, 产生火灾和 / 或造成严重伤害。

妥善保存所有的安全规章和指示以便日后查阅。

 详细阅读并彻底了解本使用说明书和附带的“一般性安全规章”(书目码 3 41 30 054 06 1)后, 才可以使本电动工具。妥善保存上述文件以便日后查阅。赠送或贩卖本电动工具时, 务必把这些文件转交给受赠者或买主。

同时也要注意各国有关的工作安全规定。

电动工具的用途:

本手提式研磨机, 如果安装了 FEIN 许可的工具和附件, 可以在不受天候状况影响的工作环境下, 在金属、塑料、木材、复合材料、颜 / 漆料、填隙料和其它类似的工件的表面进行干式的砂带研磨。

本电动工具也可以连接在足够功率的交流发电电机上使用。该发电机必须符合 ISO 8528 的标准并且是 G2 装备等级。但是如果逾越了 10 % 的所谓畸变因素, 便不算符合上述的标准。如有疑问必须询问有关发电机的细节。

特殊的安全指示。

戴上防护用品。根据适用情况, 使用面罩, 安全护目镜或安全眼镜。适用时, 戴上防尘面具, 听力保护器, 手套和能挡小磨料或工件碎片的工作围裙。眼防护罩必须挡住各种操作产生的飞屑。防尘面具或口罩必须能够过滤操作产生的颗粒。长期暴露在高强度噪音中会引起失聪。

因为砂带可能碰到机器本身的电线, 所以必须握着绝缘手柄操作机器。损坏了电线, 可能让金属部件也带电并引起电击。

工作时不可以穿着宽松的衣物, 不可以戴首饰并且要绑好长发。即使已经穿戴好保护装备, 松动的物件仍然可能被卷入转动的机件中并造成伤害。

小心使用砂带并遵循制造商的指示存放砂带。不可以摺叠砂带。使用损坏的砂带可能会造成撕裂及飞脱伤害旁人。

勿触摸转动中的砂带并且不可以把手伸入护板的下方。有受伤的危险。

固定好工件。使用固定装置比用手更能够夹紧工件。

好好地握牢电动工具。可能会出现短暂的高反应力矩。

切勿使用螺丝或钉子在电动工具上固定铭牌和标签。如果破坏了机器的绝缘功能便无法防止电击。请使用自粘铭牌或标签。

只能使用电动工具制造商特别设计和许可的附件。即使能够将其它的工具安装到本电动工具上, 并不代表能够确保操作安全。

定期使用非金属工具清洁电动工具的通风孔。马达的风扇会把灰尘吸入机壳中。机器内部如果堆积了大量的金属尘容易造成触电。

操作前必须检查电线和插头是否有任何损坏。

我们的建议: 操作本电动工具时, 务必要连接最多 30 mA 额定剩余电流的漏电断路器 (RCD)。

处理对身体有危害的粉尘

使用本机器锯削时可能会产生有害健康的粉尘。

接触或呼吸了某些粉尘, 例如: 石棉尘和有石棉成分的粉尘, 含铅的颜料尘, 金属尘, 某些种类的木尘, 矿物尘, 研磨含矿物工件而产生的砂尘, 含颜料稀释剂的粉尘, 含木材保护剂的粉尘以及含防腐剂的粉尘等, 可能出现过敏现象和 / 或造成呼吸道疾病, 癌症以及影响生殖能力。吸入粉尘后的致病可能性, 需视暴露在粉尘中的程度而定。操作机器时必须使用合适而且合格的吸尘装备, 以及佩戴个人的防护装备, 另外也要保持工作场所的良好通风状况。加工含石棉工件的工作必须交给专业人员执行。木尘和轻建材尘, 研磨热尘和化学材料的混合物, 都可能在特定状况下产生自燃或者造成爆炸。避免让火花喷向集尘箱。防止电动工具和被研磨物过热。定时清倒集尘箱。注意工件制造商所提出的有关加工时的注意事项, 而且要兼顾贵国有关加工该工件的法规。

手掌 - 手臂 - 震动

本说明书中引用的震动水平, 是采用 EN 60745 中规定的测量方式所测得。这个震动水平值可以作为电动工具之间的比较标准。您也可以用它来推测机器目前的震动受荷状况。

此震动水平只适用在以电动工具进行规定的用途时。如果未按照规定使用电动工具, 在机器上安装了不合适的工具, 或者未确实执行机器的维修工作, 实际的震动水平会异于提供的震动水平。因此在操作过程结束后, 机器的震动受荷状况会明显提高。

为了准确地评估机器的震动受荷状况, 还必须考虑以下的时间因素: 例如关机的时间或机器空转待命的时间等。如果把整个工作过程中累加的关机或待命时间列入考虑, 则可以明显地降低机器的震动受荷状况。

为了保护操作者免受机器震动危害, 必须另外采取防护措施, 例如: 做好电动工具和安装工具的维修工作, 手掌要保持温暖, 安排好工作的流程。

操作指示。

防止再启动装备能够预防操作中的电动工具在断电（即使是短暂地停电）之后（例如插头被拔出了）突然地自动启动。

将砂带靠在待研磨的管子上，砂带必须覆盖住一半的管子。

务必使用双手握持电动工具，电动工具必须和管子成直角，即使是弯管也不例外。

不停地以前后移动的方式均匀地研磨管子。

维修和顾客服务。

 在某些极端的使用情况下（例如加工金属材料），可能在机器内部囤积大量的导电废尘，因而影响了机器的绝缘功能。因此要经常使用干燥，无油的压缩空气从通气孔清洁电动工具的内室，并且要连接电流保护开关（FI）。

如果电动工具的电线损坏了，只能更换由 FEIN 顾客服务中心提供的特殊电线。

从以下的网址 www.fein.com 可以找到本电动工具目前的备件清单。

以下零件您可以根据需要自行更换：
砂带

保修。

有关本产品的保修条件，请参考购买国的相关法律规定。此外 FEIN 还提供制造厂商的保修服务。有关保修的细节，请向您的专业经销商，FEIN 在贵国的代理或您的 FEIN 顾客服务中心询问。

在本使用说明书上提到的和标示的附件，并非全部包含在电动工具的供货范围中。

合格说明。

FEIN 公司单独保证，本产品符合说明书末页上所列出的各有关规定的标准。















技术性文件存放在：C. & E. FEIN GmbH, C-DB_IA,
D-73529 Schwäbisch Gmünd

环境保护和废物处理。

必须以符合环保要求的方式处理包装材料和废弃的电动工具与附件。

管磨機使用說明書。

使用的符號，縮寫和代名詞。

| 符號，圖例 | 解說 |
|---|---|
|  | 不可以觸摸電動工具的轉動部件。 |
|  | 請遵循旁邊文字或插圖的指示！ |
|  | 必須閱讀附帶的文件，例如使用說明書以及一般性的安全提示。 |
|  | 進行這個步驟前，先從電源插座上拔出插頭。否則可能因為不小心開啟電動工具而造成傷害。 |
|  | 工作時必須戴上護目鏡。 |
|  | 工作時必須戴上耳罩。 |
|  | 附加資訊。 |
|  | 握持部位 |
|  | 證明此電動工具符合歐洲共同體的規定標準。 |
|  | 本標示提示潛伏的危險狀況。它們可能導致嚴重的傷害甚至造成死亡。 |
|  | 分類收集已損壞的電動工具，電子和電動產品，並且以符合環保要求的方式回收，可使有用物料循環再用。 |
|  | 本產品為雙重絕緣或加強絕緣 |
|  | 低速打磨 |
|  | 高速打磨 |

| 符號 | 國際通用單位 | 本國使用單位 | 解說 |
|---|---------|--------------------|---------------------------------|
| P_1 | W | 瓦 | 輸入功率 |
| P_2 | W | 瓦 | 輸出功率 |
| v_0 | m/s | 米 / 秒 | 砂帶轉速 |
| U | V | 伏 | 額定電壓 |
| f | Hz | 赫茲 | 頻率 |
| M... | mm | 毫米 | 尺寸，公制螺紋 |
| \varnothing | mm | 毫米 | 圓形零件的直徑 |
| l_1 | mm | 毫米 | 砂帶長度 |
| l_2 | mm | 毫米 | 砂帶寬度 |
| $\varnothing \checkmark$ | mm | 毫米 | 最大管直徑 |
|  | kg | 公斤 | 重量符合 EPTA-Procedure 01/2003 的規定 |
| L_{pA} | dB | 分貝 | 聲壓水平 |
| L_{WA} | dB | 分貝 | 聲壓功率水平 |
| L_{pCpeak} | dB | 分貝 | 最高聲壓水平 |
| K... | | | 不確定系數 |
| a | m/s^2 | 米 / 秒 ² | 振盪發射值根據 EN 60745 (三向矢量和) |
| a_h | m/s^2 | 米 / 秒 ² | 震盪發射值 (打磨) |

| 符號 | 國際通用單位 | 本國使用單位 | 解說 |
|----|---|---|-------------------------|
| | m, s, kg, A, mm, V, W, Hz, N, °C, dB, min, m/s ² | 米, 秒, 公斤, 安培, 毫米, 伏特, 瓦, 赫茲, 牛頓, 攝氏, 分貝, 分, 米 / 秒 ² | 國際性單位系統 SI 中的標準單位和引用單位。 |

有關您的安全。

警告 閱讀所有的安全規章和指示。如未遵循安全規章和指示，可能遭受電擊，產生火災和 / 或造成嚴重傷害。

妥善保存所有的安全規章和指示以便日後查閱。

 詳細閱讀並徹底了解本使用說明書和附帶的“一般性安全規章”(文件編號 3 41 30 054 06 1) 後，才可以使用本電動工具。妥善保存上述文件以方便日後查閱。贈送或售賣本電動工具時，務必把這些文件轉交給受贈者或用戶。

同時也要注意各國有關的工作安全規定。

電動工具的用途：

本手提式研磨機，如果安裝了 FEIN 許可的工具和附件，可以在不受天候狀況影響的工作環境下，在金屬、塑料、木材、復合料、顏 / 漆料、填隙料和其它類似的工件的表面進行干式的砂帶研磨。

本電動工具也可以連接在足夠功率的交流電發電機上使用。該發電機必須符合 ISO 8528 的標準並且是 G2 裝備等級。但是如果逾越了 10 % 的所謂畸變因素，便不算符合上述的標準。如有疑問必須詢問有關發電機的細節。

特別安全說明。

戴上防護用品。根據適用情況，使用面罩，安全護目鏡或安全眼鏡。適用時，戴上防護面具，聽力保護器，手套和能擋小磨料或工件碎片的工作圍裙。眼防護罩必須擋住各種操作產生的飛屑。防護面具或口罩必須能夠過濾操作產生的顆粒。長期暴露在高強度噪音中會引起失聰。

因為砂帶可能碰觸到機器本身的電線，所以必須握著絕緣手柄操作機器。損壞了電線，可能讓金屬部件也帶電並引起電擊。

工作時不可以穿著寬鬆的衣物，不可以戴首飾並且要綁好長髮。即使已經穿戴好保護裝備，鬆動的物件仍然可能被捲入轉動的機件中並造成傷害。

小心使用砂帶並遵循製造商的指示存放砂帶。不可以摺疊砂帶。使用損壞的砂帶可能會造成撕裂及飛脫傷害旁人。

勿觸摸轉動中的砂帶並且不可以把手伸入護板的下方。有受傷的危險。

固定好工件。使用固定夾具或鉗台比用手持更能夠夾緊工件。

穩固地握牢電動工具。可能會出現短速的高反應力矩。

切勿使用螺絲或螺釘在電動工具上固定名牌和標籤。如果破壞了機器的絕緣功能便無法防止電擊。請使用自粘名牌或標籤。

只能使用電動工具制造商特定設計和認可的附件。即使能夠將其它的工具安裝到本電動工具上，並不代表能夠確保操作安全。

定期使用非金屬工具清潔電動工具的通風孔。馬達的風扇會把灰塵吸入機殼中。機器內部如果堆積了大量的金屬塵容易造成觸電。

操作前必須檢查電線和插頭是否有任何損壞。

我們的建議：操作本電動工具時，務必要連接最多 30 mA 額定剩餘電流的漏電斷路器 (RCD)。

處理對身體有危害的廢塵

使用本機器鋸削時可能會產生有害健康的廢塵。

接觸或呼吸了某些廢塵，例如：石棉塵和有石棉成分的廢塵，含鉛的顏料塵，金屬塵，某些種類的木塵，礦物塵，研磨含礦物工件而產生的矽塵，含顏料稀釋劑的廢塵，含木材保護劑的廢塵以及含防腐蝕劑的廢塵等，可能出現過敏現象和 / 或造成呼吸道疾病，癌症以及影響生殖能力。吸入廢塵後的致病可能性，需視暴露在廢塵中的程度而定。操作機器時必須使用合適而且合格的吸塵裝備，以及佩戴個人的防護裝備，另外也要保持工作場所的良好通風狀況。加工含石棉工件的工作必須交給專業人員執行。木塵和輕建材塵，研磨熱塵和化學材料的混合物，都可能在特定狀況下產生自然或者造成爆炸。避免讓火花噴向集塵箱。防止電動工具和被研磨物過熱。定時清倒集塵箱。注意工件製造商所提出的有關加工時的注意事項，而且要兼顧貴國有關加工該工件的法規。

手掌 - 手臂 - 震動

本說明書中引用的震動水平，是采用 EN 60745 中規定的測量方式所測得。這個震動水平值可以作為電動工具之間的比較標準。您也可以用它來推測機器目前的震動受荷狀況。

此震動水平只適用於電動工具規定的用途。如果未按照規定使用電動工具，在機器上安裝了不合適的工具，或者未確實執行機器的維修工作，實際的震動水平會異於提供的震動水平。因此在操作過程結束後，機器的震動受荷狀況會明顯提高。

為了準確地評估機器的震動受荷狀況，還必須考慮以下的時間因素：例如關機的時間或機器空轉待命的時間等。如果把整個工作過程中累加的關機或待命時間列入考慮，則可以明顯地降低機器的震動受荷狀況。

為了保護操作者免受機器震動危害，必須另外採用防護措施，例如：做好電動工具和安裝工具的維修工作，手掌要保持溫暖，安排好工作的流程。

操作指示。

防止再起動裝備能夠預防操作中的電動工具在斷電（即使是短暫地停電）之後（例如插頭被拔出了）突然地自動起動。

將砂帶靠在待研磨的管子上，砂帶必須覆蓋住一半的管子。

務必使用雙手握持電動工具，電動工具必須和管子成直角，即使是彎管也不例外。

不停地以前後移動的方式均勻地研磨管子。

維修和顧客服務。

 在某些極端的使用情況下（例如加工金屬材料），可能在機器內部囤積大量的導電廢塵，因而影響了機器的絕緣功能。因此要經常使用干燥，無油的壓縮空氣從通氣孔清潔電動工具的內室，並且要連接電流保護開關（FI）。

如果電動工具的電線損壞了，只能更換由 FEIN 顧客服務中心提供的特定電線。

從以下的網址 www.fein.com 可以找到本電動工具目前的備件清單。

以下零件您可以根據需要自行更換：

砂帶

保修。

有關本產品的保修條件，請參考購買國的相關法律規定。此外 FEIN 還提供製造廠商的保修服務。有關保修的細節，請向您的專業經銷商，FEIN 在貴國的代理或您的 FEIN 顧客服務中心詢問。

在本使用說明書上提到的和標示的附件，並非全部包含在電動工具的供貨範圍中。

合格說明。

FEIN 公司單獨保證，本產品符合說明書末頁上所列出的各有關規定的標準。

技術性文件存放在：C. & E. FEIN GmbH, C-DB_IA,
D-73529 Schwäbisch Gmünd

環境保護和廢物處理。

必須以符合環保要求的方式處理包裝材料和廢棄的電動工具與附件。

파이프샌더 사용 설명서 원본.

사용 기호, 약어와 의미.

| 기호, 부호 | 설명 |
|--------|---|
| | 전동공구의 회전하는 부위를 만지지 마십시오. |
| | 문장이나 그림에 나와있는 지시 사항을 반드시 준수하십시오! |
| | 반드시 첨부되어 있는 사용 설명서와 일반 안전수칙을 읽으십시오. |
| | 이 작업을 실시하기 전에 전원 콘센트에서 플러그를 빼십시오. 그렇지 않으면 전동공구가 실수로 작동하여 상해를 입을 수 있습니다. |
| | 작업할 때 보안경을 착용하십시오. |
| | 작업할 때 귀마개를 사용하십시오. |
| | 추가 정보. |
| | 손잡이 면 |
| | 전동공구가 EU (유럽연합) 해당 지침에 적합하다는 것을 증명합니다. |
| | 이 표시는 중상이나 사망을 유발할 수 있는 위험한 상황이 될 수 있다는 것을 나타냅니다. |
| | 폐기용 전동공구와 기타 전기 및 전동 제품은 별도로 수거하여 환경 친화적인 방법으로 재생할 수 있도록 해야 합니다. |
| | 이중 또는 보강된 절연 제품 |
| | 느린 샌딩 벨트 속도 |
| | 빠른 샌딩 벨트 속도 |

| 부호 | 국제 단위 | 국내 단위 | 설명 |
|---------------------|------------------|------------------|----------------------------------|
| P ₁ | W | W | 입력 |
| P ₂ | W | W | 출력 |
| v ₀ | m/s | m/s | 샌딩 벨트 속도 |
| U | V | V | 정격 전압 |
| f | Hz | Hz | 주파수 |
| M... | mm | mm | 나사 크기 |
| ∅ | mm | mm | 원형 부품의 직경 |
| l ₁ | mm | mm | 샌딩 벨트 길이 |
| l ₂ | mm | mm | 샌딩 벨트 폭 |
| ∅ 6 | mm | mm | 파이프 최대 직경 |
| | kg | kg | EPTA-Procedure 01/2003 에 따른 중량 |
| L _{pA} | dB | dB | 음압 레벨 |
| L _{wA} | dB | dB | 음향 레벨 |
| L _{pCpeak} | dB | dB | 최고 음압 레벨 |
| K... | | | 불확정성 |
| a | m/s ² | m/s ² | EN 60745 에 따른 진동 방출치 (3 방향의 벡터값) |
| a _h | m/s ² | m/s ² | 진동 방출치 (샌딩작업 시) |

| 부호 | 국제 단위 | 국제 단위 | 설명 |
|----|---|---|--------------------------|
| | m, s, kg, A, mm, V, W, Hz, N, °C, dB, min, m/s ² | m, s, kg, A, mm, V, W, Hz, N, °C, dB, min, m/s ² | 국제 단위 시스템 SI의 기본 및 유도 단위 |

안전 수칙.

경고 모든 안전 수칙과 지시 사항을 상세히 읽고 준수해야 합니다. 안전 수칙과 지시 사항을 지키지 않으면 화재 위험이 있으며 감전 혹은 중상을 입을 수 있습니다.

추후 참고용으로 모든 안전 수칙과 지시 사항을 잘 보관하십시오.

이 전동공구의 사용 설명서와 첨부된 “일반 안전 수칙” (문서 번호 3 41 30 054 06 1)을 자세히 읽고 완전히 이해한 후에 기기를 사용하십시오. 나중에 사용할 경우를 위해 위의 자료를 잘 보관하고 전동공구를 인도하거나 매각할 경우 설명서도 함께 전달하십시오.

또한 국내의 해당 작업 안전 규정을 준수하십시오.

전동공구의 사용 분야:

본 휴대용 샌더는 날씨와 관계 없는 환경에서 FEIN사가 허용하는 벨트와 액세서리를 사용하여 금속, 플라스틱, 목재, 복합 재료, 페인트/니스, 피터/필러 및 유사한 소재의 표면에 건식 벨트 샌딩작업을 하는데 사용해야 합니다.

본 전동공구는 ISO 8528 기준과 기기 등급 G2에 해당하는 성능이 충분한 AC 발전기에 연결하여 사용할 수도 있습니다. 소위 왜곡율이 10%를 초과할 경우에는 특히 이 기준에 상응하지 않습니다. 확실치 않으면 사용하지는 발전기에 관해 확인해 보십시오.

특별 안전 수칙.

작업자는 보호장비를 착용해야 합니다. 작업에 따라 안전 마스크나 보안경을 사용하십시오. 필요한 경우 분진 마스크, 귀마개, 보호장갑을 사용하고 연마로 인한 미세한 소재 분자에 접촉해 되는 것을 방지하는 특수 작업용에프런을 착용하십시오. 다양한 작업을 할 때 공중에 떠다니는 이물질로부터 눈을 보호해야 합니다. 분진 마스크나 호흡 마스크로 기기 사용 시 발생하는 분진을 여과해야 합니다. 작업자가 장기간 강한 소음 환경에서 작업하면 청력을 상실할 수도 있습니다.

샌딩 벨트가 자재의 전원 코드에 닿을 수 있으므로 기기의 절연된 손잡이 면을 잡으십시오. 전류가 통하는 전선이 손상되면 금속 부위에 전기가 통해 감전이 될 수 있습니다.

작업 시 헝거용 복장이나 귀속을 하지 말고 긴 머리를 끈 상태를 삼가하십시오. 보호 장비에도 불구하고 헝거용 물체가 가동하는 부위에 닿아 말리게 되면 상해를 입을 수 있습니다.

마모되거나 찢어진 혹은 심하게 막힌 샌딩 벨트를 사용하지 마십시오. 샌딩 벨트를 조심스럽게 다루고 제조사의 사용 설명서에 나온대로 보관하십시오. 샌딩 벨트를 절대로 쥐지 마십시오! 손상된 샌딩 벨트가 파손되어 튀어나와 상해를 입힐 수 있습니다.

기기가 작동하는 동안 절대로 폴리싱 벨트에 닿지 않도록 하고 안전판 아래를 잡지 마십시오. 상해 위험이 있습니다.

작업물을 잘 고정하십시오. 고정장치에 장착하여 작업하면 손으로 잡는 것보다 더 안전합니다.

전동공구를 꼭 잡으십시오. 갑자기 강한 반동력이 생길 수 있습니다.

레벨이나 표지를 전동공구에 스크류로 고정하거나 리벳으로 접합하는 것은 금지되어 있습니다. 절연장치가 파손되면 감전될 위험이 있습니다. 접착 레벨을 사용하십시오.

전동공구 제조사가 특별히 개발하거나 허용하지 않은 액세서리를 사용하지 마십시오. 액세서리가 귀하의 전동공구에 맞다고 해서 안전한 작동을 보장하는 것이 아닙니다.

정기적으로 전동공구의 환기구를 비금속 공구를 사용하여 닦아 주십시오. 전동 블로어로 인해 하우징 안으로 먼지가 모입니다. 금속성 분진이 지나치게 쌓이면 감전될 위험이 있습니다.

기기를 작동하기 전에 전원 코드와 플러그가 손상되지 않았는지 확인해 보십시오.

추천: 전동공구를 항상 정격 전류가 30 mA 혹은 그 이하인 누전 차단기 (RCD)를 연결하여 사용하십시오.

위험한 분진의 취급

이 전동공구를 사용하여 소재를 제거하는 작업을 할 경우 유해한 분진이 발생할 수 있습니다.

석면과 석면을 포함한 소재, 납 성분을 포함한 페인트, 금속, 몇가지 목재 종류, 광물, 석재 함유 소재의 규산염 입자, 도로 용매, 목재 보호제, 선박용 방오 도료 등에서 발생하는 분진에 접촉하거나 이를 호흡하게 되면 작업자나 주변 사람들까지 알레르기 반응 그리고 / 또는 호흡기 질환, 암 및 생식기 장애가 생길 수 있습니다. 분진을 호흡하게 될 위험은 노출 정도에 따라 좌우됩니다. 발생하는 분진에 적합한 분진 추출장치와 작업자 보호 장비를 사용하고, 작업장 환기가 잘 되도록 하십시오. 아스베스트 성분을 함유한 소재는 반드시 전문가에게 맡겨 작업하도록 하십시오.

목재나 경금속에서 발생하는 분진 혹은 연마 시 생기는 분진과 화학 성분의 뜨거운 혼합물은 좋지 않은 환경에서 저절로 점화하거나 폭발할 수 있습니다. 분진 처리 용기 쪽으로 불꽃이 튀지 않도록 하고, 전동공구와 연마 작업물이 과열되지 않도록 하며, 정기적으로 분진 용기를 비워주십시오. 작업 소재 제조사의 사용 방법과 작업하려는 소재에 관한 해당 국가의 규정을 준수하십시오.

손과 팔에 가해지는 진동

이 사용 설명서에 나와있는 진동 측정치는 EN 60745의 규정에 따라 측정된 것이므로 전동공구를 서로 비교하는데 사용할 수 있습니다. 또한 진동 부하를 측정하는데도 적합합니다.

기재된 진동 측정치는 전동공구의 주요 사용 분야의 경우입니다. 전동공구를 적당하지 않은 액세서리를 장착하여 사용하거나 제대로 정비하지 않은 상태에서 비정상적으로 사용하면 진동 측정치가 달라질 수 있습니다. 이로 인해 전체 작업 시간의 진동 부하가 훨씬 높아질 수 있습니다.

진동 부하를 정확히 측정하려면 기기의 스위치가 꺼져있는 시간과 무부하 상태로 가동하는 시간까지 고려해야 합니다. 그렇게 하면 전체 작업 시간의 진동 부하가 훨씬 낮아집니다.

더불어 작업자의 안전을 위해 진동 효과가 생기기 전에 추가 안전 수칙을 세우십시오. 예를 들면 전동공구와 액세서리를 정비하고, 손을 따뜻하게 하며 작업 순서를 정하십시오.

사용 방법.

제작동 보호장치는 작동 중에 전원 플러그가 빠지는 등 전원 공급이 잠시 중단되었다가 다시 공급된 경우 전동공구가 저절로 다시 작동하게 되는 것을 방지합니다.

파이프의 절반 정도가 샌딩 벨트로 커버될 때까지 샌딩 벨트가 장착된 전동공구를 그라인딩하려는 파이프에 밀착하십시오.

전동공구를 항상 양 손으로 잡고 원형 파이프의 경우 수직이 되게 잡으십시오.

계속 상하로 움직이면서 파이프를 고르게 그라인딩하십시오.

보수 정비 및 고객 서비스.

극심한 작업 조건에서 금속에 작업할 경우 금속성 전도성 분진이 전동공구 내부에 쌓일 수 있습니다. 이로 인해 전동공구의 안전 절연장치가 손상될 수 있습니다. 그러므로 자주 환기구를 통해 전동공구의 내부로 건조하고 오일 성분이 없는 압축 공기를 불어 넣고 누전 차단기 (RCD) 를 직렬 접속하십시오.

전동공구의 전원 코드가 손상된 경우 FEIN 의 서비스 센터에서 공급하는 정품 전원 코드로 교환해 주어야 합니다.

본 전동공구의 부품 목록은 인터넷 www.fein.com 에 나와 있습니다.

다음 부속품은 필요에 따라 직접 교환하실 수 있습니다:
샌딩 벨트

품질 보증 및 법적 책임.

제품에 대한 품질 보증은 유통하는 국가의 법적 규정에 따라 유효합니다. 더불어 FEIN 사는 FEIN 제조사 보증서에 부응하는 품질 보증을 합니다.

귀하의 전동공구 공급 내역에는 이 사용 설명서와 그림에 나와있는 액세서리 중 일부만 들어있을 수도 있습니다.

적합성에 관한 선언.

FEIN 사는 단독 책임 하에 본 제품이 이 사용 설명서 후면에 나와있는 관련된 규정과 일치함을 자체 선언합니다.















기술 자료 문의 : C. & E. FEIN GmbH, C-DB_IA,
D-73529 Schwäbisch Gmünd

환경 보호, 처리.

포장재, 폐기용 전동공구 및 액세서리는 친환경적인 방법으로 재활용할 수 있도록 분류해야 합니다.

หนังสือคู่มือการใช้งานฉบับต้นแบบสำหรับเครื่องขัดท่อ

สัญลักษณ์ อักษรย่อ และคำศัพท์ที่ใช้

| สัญลักษณ์ ตัวอักษร | คำอธิบาย |
|---|---|
|  | อย่าสัมผัสส่วนที่หมุนของเครื่องมือไฟฟ้า |
|  | ปฏิบัติตามคำสั่งที่เป็นตัวหนังสือหรือรูปภาพด้านตรงข้าม! |
|  | ต้องอ่านเอกสารที่แนบมา เช่น หนังสือคู่มือการใช้งาน และคำเตือนทั่วไปเพื่อความปลอดภัย |
|  | ก่อนเริ่มขั้นตอนการทำงานนี้ ต้องดึงปลั๊กไฟฟ้าออกจากเต้าเสียบ มิฉะนั้นจะได้รับอันตรายจากการบาดเจ็บหากเครื่องมือไฟฟ้าคิดขึ้นโดยไม่ตั้งใจ |
|  | สวมอุปกรณ์ป้องกันตาขณะปฏิบัติงาน |
|  | สวมอุปกรณ์ป้องกันหูขณะปฏิบัติงาน |
|  | ข้อมูลเพิ่มเติม |
|  | พื้นผิวจับ |
|  | ยืนยันว่าเครื่องมือไฟฟ้าสอดคล้องกับระเบียบของสหภาพยุโรป |
|  | เครื่องหมายนี้แจ้งถึงสถานการณ์ที่อาจเป็นอันตราย ที่อาจทำให้บาดเจ็บอย่างร้ายแรงหรือถึงตายได้ |
|  | ต้องคัดแยกเครื่องมือไฟฟ้า และผลิตภัณฑ์ไฟฟ้าและอิเล็กทรอนิกส์อื่นๆ ที่เสื่อมสภาพ เพื่อส่งเข้าสู่กระบวนการนำกลับมาใช้ใหม่โดยไม่ทำลายสภาพแวดล้อม |
|  | ผลิตภัณฑ์ที่มีฉนวนสองชั้นหรือฉนวนเสริม |
|  | ความเร็วสายพานขัดต่ำ |
|  | ความเร็วสายพานขัดสูง |

| ตัวอักษร | หน่วยการวัดสากล | หน่วยการวัดแห่งชาติ | คำอธิบาย |
|---|-----------------|---------------------|---|
| P ₁ | W | W | กำลังไฟฟ้าเข้า |
| P ₂ | W | W | กำลังไฟฟ้าออก |
| v ₀ | m/s | m/s | ความเร็วสายพานขัด |
| U | V | V | แรงดันไฟฟ้ากำหนด |
| f | Hz | Hz | ความถี่ |
| M... | mm | mm | ขนาดของเกลียวเมตริก |
| ∅ | mm | mm | เส้นผ่าศูนย์กลางของชิ้นส่วนกลม |
| l ₁ | mm | mm | ความยาวสายพานขัด |
| l ₂ | mm | mm | ความกว้างสายพานขัด |
| ∅ 6 | mm | mm | เส้นผ่าศูนย์กลางสูงสุดของท่อ |
|  | kg | kg | น้ำหนักตามระเบียบการ EPTA-Procedure 01/2003 |
| L _{pA} | dB | dB | ระดับความดันเสียง |
| L _{wA} | dB | dB | ระดับความดังเสียง |

| ตัวอักษร | หน่วยการวัดสากล | หน่วยการวัดแห่งชาติ | คำอธิบาย |
|--------------|--|--|---|
| L_{pCpeak} | dB | dB | ระดับความดันเสียงสูงสุด |
| K... | | | ความคลาดเคลื่อน |
| a | m/s^2 | m/s^2 | ค่าความสั่นสะเทือนตามมาตรฐาน EN 60745 (ผลรวมเชิงเวกเตอร์ของสามทิศทาง) |
| a_h | m/s^2 | m/s^2 | ค่าความสั่นสะเทือน (การขีด) |
| | m, s, kg, A, mm, V, W, Hz, N, °C, dB, min, m/s^2 | m, s, kg, A, mm, V, W, Hz, N, °C, dB, min, m/s^2 | หน่วยฐาน และ หน่วยอนุพันธ์ จากระบบหน่วยระหว่างประเทศ SI |

เพื่อความปลอดภัยของท่าน

คำเตือน ต้องอ่านคำเตือนเพื่อความปลอดภัยและคำสั่งทั้งหมด การไม่ปฏิบัติตามคำเตือนและคำสั่งอาจเป็นสาเหตุให้ถูกไฟฟ้าดูด เกิดไฟไหม้ และ/หรือได้รับบาดเจ็บอย่างร้ายแรง

เก็บรักษาคำเตือนและคำสั่งทั้งหมดสำหรับใช้อ้างอิงในภายหลัง

! อย่าใช้เครื่องมือไฟฟ้า ก่อนได้อ่านหนังสือคู่มือการใช้งานนี้ รวมทั้ง "คำเตือนทั่วไปเพื่อความปลอดภัย" ที่แนบมา (เอกสารเลขที่ 3 41 30 054 06 1) อย่างละเอียดและเข้าใจอย่างครบถ้วนแล้ว เก็บรักษาเอกสารดังกล่าวสำหรับใช้ในภายหลัง และให้แนบไปกับเครื่องมือไฟฟ้าหากนำไปแจกจ่ายหรือขาย

กรุณาปฏิบัติตามกฎระเบียบเพื่อความปลอดภัยทางอุตสาหกรรมที่ใช้ในประเทศที่เกี่ยวข้องด้วยเช่นกัน

ประโยชน์การใช้งานของเครื่องมือไฟฟ้า:

เครื่องจักรกระดากทรายใช้มือนำทาง สำหรับขีดแห้งโดยใช้สายพานขัดบนพื้นผิวโลหะ พลาสติก ไม้ วัสดุผสม สี/เคลือบเงา วัสดุอุดร่องและรอยต่อ และวัสดุคล้ายคลึง ให้ทำงานในบริเวณปลอดภัยจากสภาพอากาศ โดยใช้เครื่องมือและอุปกรณ์ประกอบที่ FEIN แนะนำ

เครื่องมือไฟฟ้านี้ซึ่งเหมาะสำหรับใช้กับเครื่องกำเนิดไฟฟ้ากระแสสลับที่มีกระแสไฟฟ้าออกพอเพียงตรงตามมาตรฐาน ISO 8528 ประเภทการออกแบบ G2 หากเครื่องกำเนิดไฟฟ้ามีสิ่งที่เรียกกันว่าปัจจัยความคิดเพิ่มขึ้นมากกว่า 10 % เครื่องกำเนิดไฟฟ้าก็จะไม่ตรงตามมาตรฐานนี้เป็นอย่างยิ่ง หากมีข้อสงสัย กรุณาอ่านเกี่ยวกับเครื่องกำเนิดไฟฟ้าที่ท่านใช้

คำเตือนพิเศษเพื่อความปลอดภัย

สวมอุปกรณ์ป้องกันเฉพาะตัว ชุดแล้วแต่กรณีให้ใช้กระบังป้องกันหน้า สวมแว่นตาคันลมและฝุ่น หรือ แว่นตาป้องกันอันตราย ชุดแล้วแต่ความเหมาะสมให้สวมหมวกกันน็อก สวมประภคณุป้องกันเสียงดัง สวมถุงมือ และสวมผ้ากันเปื้อนพิเศษที่สามารถกันผงขัดหรือเศษชิ้นงานออกจากตัวท่านได้ แว่นป้องกันตาต้องสามารถหยุดเศษผงที่ปลิวว่อนที่เกิดจากการปฏิบัติงานแบบต่างๆ ได้ การได้ชินเสียงดังมากเป็นเวลานานอาจทำให้ท่านสูญเสียการได้ยิน

จับเครื่องมือไฟฟ้าตรงพื้นผิวที่หุ้มฉนวน เพราะสายพานอาจสัมผัสกับสายไฟฟ้าของตัวเอง การตัดลวดไฟฟ้าที่มี "กระแสไฟฟ้าไหลผ่าน" อาจทำให้ส่วนที่เป็นโลหะของเครื่องมือไฟฟ้าเกิดมี "กระแสไฟฟ้าไหลผ่าน" และทำให้ผู้ใช้เครื่องมือถูกไฟฟ้าดูดได้

ขณะทำงาน อย่าสวมใส่เสื้อผ้าหลวม เครื่องประดับ หรือเปิดหมวยว ถึงแม้จะสวมอุปกรณ์ป้องกัน แต่ส่วนที่เคลื่อนไหวได้ของวัตถุที่หลวมอาจพันติด และทำให้บาดเจ็บได้

อย่าใช้สายพานขัดที่เสื่อมสภาพ ลึกขาด หรืออุดตันมาก ใช้สายพานขัดอย่างระมัดระวัง และจัดเก็บเข้าที่ตามคำสั่งของบริษัผู้ผลิต อย่าหักงอหรือพับสายพานขัด สายพานขัดที่ชำรุดสามารถลึกขาด เหวี่ยงออกไป และทำให้บุคคลบาดเจ็บได้

อย่าสัมผัสสายพานขัดที่กำลังวิ่งอยู่ และอย่าคว้าจับได้แผ่นป้องกันอย่างเด็ดขาด อันตรายจากการบาดเจ็บ

ยึดชิ้นงานให้มั่นคง ชิ้นงานที่ถูกจับด้วยอุปกรณ์ยึดหนีบหรือปากกาจับ จะมั่นคงกว่าการจับด้วยมือ

ถือเครื่องมือไฟฟ้าให้มั่นคง อาจเกิดแรงบิดด้านสูงในเวลาสั้นๆ

อย่าตอกหมุดหรือขันสกรูเพื่อติดป้ายชื่อและเครื่องหมายใดๆ เข้ากับเครื่องมือไฟฟ้า หากฉนวนหุ้มชำรุด จะป้องกันไฟฟ้าดูดไม่ได้ ขอแนะนำให้อ่านคู่มือ

อย่าใช้อุปกรณ์ประกอบที่บริษัทผู้ผลิตเครื่องมือไฟฟ้าไม่ได้ ออกแบบไว้โดยเฉพาะและไม่ได้แนะนำให้ใช้ ด้วยเหตุผลเพียง เพราะว่าอุปกรณ์ประกอบมีขนาดเข้าพอดีกับเครื่องมือ ไฟฟ้าของท่านก็ไม่ได้เป็นการรับรองความปลอดภัยการทำงาน แต่อย่างใด

ทำความเข้าใจข้อระบายนโยบายที่เครื่องมือไฟฟ้าตามช่วง เวลาเป็นประจำโดยใช้เครื่องมือที่ไม่ใช่โลหะ เครื่องเป่าลมของ มอเตอร์จะดูดฝุ่นเข้าในกรอบเครื่อง หากฝุ่นที่ประกอบด้วย โลหะสะสมกันมากเกินไป อาจทำให้เกิดอันตรายจากไฟฟ้าได้ ก่อนเริ่มต้นทำงาน ให้ตรวจสอบสายไฟฟ้าและปลั๊กไฟฟ้าเพื่อ หาจุดชำรุด

ข้อแนะนำ: ใช้เครื่องมือไฟฟ้าทำงานผ่านอุปกรณ์ป้องกันไฟดูด (RCD) ที่มีขนาดกระแสไฟฟ้ากำหนด 30 mA หรือน้อยกว่าเสมอ

การจัดการกับฝุ่นอันตราย

เมื่อใช้เครื่องมือไฟฟ้านี้สำหรับใช้วัสดุออก อาจเกิดฝุ่นที่เป็น อันตรายต่อสุขภาพ

การสัมผัสหรือหายใจเอาฝุ่นบางประเภทเข้าไป ค. ย. เช่น แอสเบสทอส หรือวัสดุที่มีแอสเบสทอส เคลือบผิวที่มีสารตะกั่ว โลหะ ไม้บางประเภท แร่ธาตุ และอนุภาคซิลิกาเกิดจากวัสดุผสม หิน ตัวทำละลายสี ผลิตภัณฑ์รักษาเนื้อไม้ สีกันเปรียงสำหรับ เรือเดินสมุทร สามารถกระตุ้นให้เกิดปฏิกิริยาแพ้แก่ผู้ใช้เครื่องมือ หรือผู้ที่ยืนอยู่ใกล้เตียง และ/หรือนำมาซึ่งโรคติดเชื้อระบบ หายใจ มะเร็ง ความผิดปกติแต่กำเนิด หรืออันตรายต่อการ เจริญพันธุ์อื่นๆ อันตรายจากการหายใจเอาฝุ่นเข้าไปขึ้นอยู่กับ การรับฝุ่น ให้ใช้อุปกรณ์ป้องกันร่างกาย และจัดสถานที่ทำงานให้มีการระบายอากาศที่ดี ปกป้องให้วัสดุที่มีแอสเบสทอสเป็นงาน ของผู้เชี่ยวชาญ

ฝุ่น ไม้และฝุ่นที่เป็นโลหะบาง ส่วนผสมอื่นๆ ของผงขัด และ เคมีวัสดุ สามารถถูกไหม้ด้วยตนเองภายใต้สภาพแวดล้อมที่ ไม่พึงประสงค์ หรืออาจทำให้เกิดระเบิดได้ หลีกเลี่ยงไม่ให้ ประกายไฟแลบไปยังทิศทางอุปกรณ์เก็บผง รวมทั้งอย่าให้ เครื่องมือไฟฟ้าและวัสดุที่ขัดร้อนเกินไป ถ้าอุปกรณ์เก็บผง/ ถังผงให้ทันทั่วทั้งที่ ปฏิบัติตามคำแนะนำในการทำงานของบริษัท ผู้ผลิตวัสดุ รวมทั้งกฎข้อบังคับที่เกี่ยวข้องกับวัสดุชิ้นงาน ที่บังคับ ใช้ในประเทศของท่าน

การสั้น มือ/แขน

ระดับการสั้นที่ให้อ่านแผ่นข้อมูลนี้วัดตามการทดสอบที่ได้ มาตรฐานที่ระบุใน EN 60745 และอาจใช้สำหรับเปรียบเทียบ เครื่องมือไฟฟ้าหนึ่งกับเครื่องอื่นๆ ได้ ระดับการสั้นยังอาจใช้ สำหรับประเมินการสั้นของเครื่องมือใช้งานในเบื้องต้นได้ อีกด้วย

ระดับการสั้นที่ให้อ่านนี้แสดงการใช้งานส่วนใหญ่ของ เครื่องมือไฟฟ้า อย่างไรก็ตาม หากเครื่องมือไฟฟ้าถูกใช้เพื่อทำงาน ประเภทอื่น ใช้ร่วมกับอุปกรณ์ประกอบที่คิดแปลกไป หรือ ได้รับการบำรุงรักษาไม่ดีพอ ระดับการสั้นอาจคิดแยกไป ปัจจัย เหล่านี้อาจเพิ่มระดับการสั้นอย่างชัดเจนตลอดระยะเวลา ทำงานทั้งหมด

เพื่อประมาณระดับการสั้นให้ได้แน่นอน ควรนำเวลาขณะ เครื่องมือไฟฟ้าปิดสวิตซ์ทำงานหรือขณะเครื่องกำลังวิ่งแต่ ไม่ได้ทำงานจริงมาพิจารณาด้วย ปัจจัยเหล่านี้อาจลดระดับ การสั้นอย่างชัดเจนตลอดระยะเวลาทำงานทั้งหมด วางมาตรการเพื่อความปลอดภัยเพิ่มเติมเพื่อปกป้องผู้ใช้งาน เครื่องจากผลกระทบของการสั้น เช่น: บำรุงรักษาเครื่องมือ ไฟฟ้าและอุปกรณ์ประกอบ ทำมือให้อุ่นไว้ จัดระเบียบลำดับงาน

คำแนะนำในการปฏิบัติงาน

ตัวล็อคการคิดเครื่องเองช่วยป้องกันไม่ให้เครื่องมือไฟฟ้าติดซ้ำ โดยอัตโนมัติอีกครั้งหนึ่ง แม้หลังการจ่ายไฟฟ้าถูกขัดจังหวะ ช่วงสั้นๆ ค.ย. เช่น ปลั๊กไฟฟ้าถูกดึงออก

จับเครื่องมือพร้อมสายพานขัดเข้าหาที่ที่จะจัดจนสายพานขัด โอบ กุมท่อได้ประมาณครึ่งหนึ่ง

ใช้มือทั้งสองข้างถือเครื่องและถือทามุมฉากกับท่อเสมอ (ในส่วนโค้งท่อด้วยเช่นกัน)

ขัดท่ออย่างสม่ำเสมอโดยเคลื่อนไปตามยาวอย่างต่อเนื่อง

การซ่อมบำรุงและการบริการลูกค้า

เมื่อทำงานกับโลหะในสภาวะการใช้งานหนัก ฝุ่น นำไฟฟ้าอาจเข้ามาอยู่ข้างในเครื่องมือไฟฟ้า ซึ่งจะ ส่งผลเสียต่อฉนวนป้องกันทั้งหมดของเครื่องมือไฟฟ้าได้ ให้ ใช้อากาศอัดที่แห้งและปราศจากน้ำมันเป่าทำความสะอาด ด้านในของเครื่องมือไฟฟ้าผ่านช่องระบายอากาศบ่อยๆ และต่อ อุปกรณ์ป้องกันไฟดูด (RCD) เข้าบนสายไฟฟ้า

หากสายไฟฟ้าของเครื่องมือไฟฟ้านี้ชำรุด ต้องเปลี่ยนใหม่โดย ใช้สายไฟฟ้าที่จัดเตรียมไว้เป็นพิเศษจากศูนย์บริการลูกค้า FEIN

รายการอะไหล่ที่มีอยู่ในปัจจุบันสำหรับเครื่องมือไฟฟ้านี้ กรุณาดูในอินเทอร์เน็ตที่ www.fein.com

หากต้องการ ท่านสามารถเปลี่ยนชิ้นส่วนดังต่อไปนี้เองได้: สายพานขัด

การรับประกันและความรับผิดชอบ

การรับประกันสำหรับผลิตภัณฑ์ให้มีผลบังคับตามกฎระเบียบ ทางกฎหมายในประเทศที่จำหน่ายผลิตภัณฑ์ นอกจากนี้ บริษัท FEIN ยังให้การรับประกันตามคำประกาศรับประกันของบริษัท ผู้ผลิต FEIN อีกด้วย



อาจมีเพียงบางส่วนของอุปกรณ์ประกอบที่บรรจุหรือแสดง
ในหนังสือคู่มือการใช้งานนี้ รวมอยู่ในการจัดส่งเครื่องมือไฟฟ้า
ของท่าน

การรับรองการปฏิบัติตามมาตรฐาน

บริษัท FEIN ขอรับรองโดยรับผิดชอบแต่เพียงผู้เดียวว่า
ผลิตภัณฑ์นี้สอดคล้องกับข้อกำหนดที่เกี่ยวข้องกันที่ระบุ
ไว้ในหน้าสุดท้ายของหนังสือคู่มือการใช้งานนี้

เอกสารทางเทคนิคที่: C. & E. FEIN GmbH, C-DB_IA,
D-73529 Schwäbisch Gmünd















การรักษาสภาพแวดล้อมและการกำจัดขยะ

ต้องคัดแยกหีบห่อ เครื่องมือไฟฟ้า และอุปกรณ์ประกอบที่
เสื่อมสภาพ เพื่อส่งเข้าสู่กระบวนการนำกลับมาใช้ใหม่โดยไม่
ทำลายสภาพแวดล้อม



パイプ研磨機 取扱説明書

本説明書で使用中のマーク、略号および用語

| マーク、記号 | 説明 |
|---|---|
|  | 電動工具の回転部に触らないでください。 |
|  | ここに記載された文章または図に従ってください。 |
|  | 取扱説明書や安全上の一般注意事項などの付属文書を必ずお読みください。 |
|  | その作業ステップを始める前にコンセントから電源プラグを抜いてください。電動工具が不意に動き出して怪我をする恐れがあります。 |
|  | 作業時には保護メガネを着用してください。 |
|  | 作業時には防音保護具を着用してください。 |
|  | 付随情報。 |
|  | グリップ領域 |
|  | 本電動工具が CE に準拠していることを示しています。 |
|  | この表示は死傷事故の原因となりがねない危険な状況であることを示しています。 |
|  | 使用できなくなった電動工具やその他の電子・電気機器は分別回収し、再利用させてください。 |
|  | 製品の絶縁機構が二重または増強仕様となっていることを示しています。 |
|  | 研磨ベルト低速 |
|  | 研磨ベルト高速 |

| 記号 | 国際単位 | 国内単位 | 説明 |
|---|---------|---------|---|
| P_1 | W | W | 電力消費量 |
| P_2 | W | W | 出力電力 |
| v_0 | m/s | m/s | 研磨ベルト速度 |
| U | V | V | 定格電圧 |
| f | Hz | Hz | 周波数 |
| M... | mm | mm | メートルねじの寸法 |
| \varnothing | mm | mm | 円形部品の直径 |
| l_1 | mm | mm | 研磨ベルト長 |
| l_2 | mm | mm | 研磨ベルト幅 |
| $\varnothing \phi$ | mm | mm | 最大パイプ径 |
|  | kg | kg | 重量 (EPTA-Procedure 01/2003 に準拠して測定されています) |
| L_{pA} | dB | dB | 音圧レベル |
| L_{wA} | dB | dB | 音量レベル |
| L_{pCpeak} | dB | dB | ピーク音圧レベル |
| K... | | | 不的確 |
| a | m/s^2 | m/s^2 | EN 60745 準拠振動加速度 (3 方向のベクトル和) |

| 記号 | 国際単位 | 国内単位 | 説明 |
|-------|--|---|-------------------------------|
| a_h | m/s^2 | m/s^2 | 振動加速度（研磨時） |
| | m, s, kg, A, mm, V, W, Hz, N, °C, dB, min, m/s^2 | m, s, kg, A, mm, V, W, Hz, N, C, dB, min, m/s^2 | 国際単位系（SI）で使用されている基本単位および組立単位。 |

安全のために

警告 安全上の注意と使用方法をすべてよくお読みください。安全上の注意と使用方法を厳守しないと、感電、火災、怪我等の事故発生の恐れがあります。お読みになった後は、お使いになる方がいつでも見られる所に必ず保管してください。

 この取扱説明書および付属の「安全上のご注意」（文書番号 3 41 30 054 06 1）をよくお読みになり、理解したうえで本電動工具をご使用ください。取扱説明書や安全上の注意に関する書類はいつでも読み返せるように保管し、電動工具を譲渡または売却する際には必ずこれらの書類も添えてください。

国内で適用されている一連の労働安全衛生規則にも留意してください。

電動工具について：

この手持ち乾式ベルトサンダーは金属材料、合成樹脂、木材、合成材料、塗料/ワニス、充填材および同等の材料のベルト研磨作業に適しています。雨中でのご使用は絶対に避け、FEIN 純正の各種先端工具並びにアクセサリを使って作業してください。

この電動工具は、ISO 8528 規格の G2 タイプ AC 発電機でも使用することができます。しかし、この規定は 10% 以上の大きな能力変動がある場合は適応いたしません。ご不明な点がございましたら、ご使用の発電機についてご確認ください。

特殊な安全注意事項

個人防護具を着用してください。用途に応じてフェイスシールド、保護ゴーグルおよび保護メガネを着用してください。各用途に適した防じんマスク、防音保護具、作業手袋または特殊な作業ブロンなどを着用し、研削時に発生する粉じんから身体を守ってください。作業中に飛散する様々な異物から目を守ってください。粉じんマスクおよび呼吸マスクなどを着用し、作業中に発生する粉じんから防護してください。騒音の激しい場所で作業を長時間続けると、聴力損失の原因となることがあります。

ベルトが電源コードに触れないよう、また、工具の絶縁部をしっかりと保持して使用して下さい。電源コードを破損すると、電動工具の金属部分を通じて感電する恐れがあります。

作業時には、だぶだぶの衣服やネックレスなどの装飾品の着用を避け、長い髪は覆うか束ねてください。保護装備されていても、だぶだぶの衣服等を着用していると回転部にこれが巻き込まれ、負傷の原因となる恐れがあります。

磨り減ったまたは亀裂のある、もしくは目詰まりの激しい研磨ベルトを使用しないでください。研磨ベルトはメーカーの使用説明書に従って慎重に取り扱い、また保管してください。研磨ベルトを折り曲げたり、折り重ねたりしないでください。研磨ベルトが破損し、これが断裂および飛散し、周囲の人を負傷させる恐れがあります。

動いている研磨ベルトには絶対に触れないでください。また、保護ガードの下に手を入れないでください。負傷する危険があります。

材料をしっかりと固定してください。材料をクランプ等で固定すると、手で保持する場合よりも安全です。

電動工具をしっかりと保持してください。急に高い反動トルクが発生する場合があります。

電動工具上に銘板やマークを固定する際には、ネジやリベットを使用しないでください。電氣的な絶縁を破壊し、感電を防げなくなる恐れがあります。貼付方式の銘板を使用してください。

電動工具メーカーが認証していないアクセサリは使用しないでください。アクセサリが電動工具に取り付けられるだけでは、安全な作業がおこなえるとは限りません。

非金属製工具で電動工具の通気孔を定期的に掃除してください。モーターファンは粉じんを装置内へ吸引します。金属粉じんが多く蓄積されると、感電を発生する恐れがあります。

ご使用になる前に電源線およびプラグが破損していないかを確認してください。

推奨：この電動工具には検出電流が 30 mA またはそれ以下の漏電遮断器 (RCD) を常に使用ください。

危険粉じんの取り扱い

本工具を使用して工作物を加工すると、危険な粉じんが発生することがあります。

岩石含有物質、塗料溶剤、木材保護剤、船舶用防汚材のアスベスト、アスベスト含有物質、鉛含有塗料、金属、一部の木材、鋳物、ケイ素粒子等の粉じんと接触したり、これらを吸引するとアレルギー反応、気管支炎、癌、不妊の原因となる場合があります。粉じんの吸引によるリスクは暴露状態に依存します。発生する粉じんに適した吸じん方法、防護具を使用し、作業場の換気を充分に行ってください。アスベスト含有材の加工は専門家にご依頼ください。環境によっては、木粉じんや軽金属粉じん、研磨粉じんおよび化学材の高温混合気が引火または爆発の原因となることがあります。粉じん容器の方向への火花飛散、電動工具や研磨物の過剰加熱を回避してください。粉じん容器内の粉じんは適時に除去してください。物質メーカーの加工指示および加工材に定められた各国の規定に従ってください。

手に伝わる振動

本説明書上に記載された振動レベルは EN 60745 の規格に準拠した測定方法で測定されているため、この情報は他の電動工具との比較時にご使用いただけます。また、振動負荷の事前調査にもご使用いただけます。

記載中の振動レベルは電動工具を主な用途にご使用になった場合の代表値を示しています。用途やご使用になる先端工具、保守状況によっては、記載中の振動レベルと異なることがあります。このような場合、作業中の振動負荷が大幅に高くなる場合があります。

振動負荷を正確に推測する場合には、電動工具のスイッチを切っている時間やスイッチは入っていても実際に使用していない時間も考慮に入れる必要があります。これにより、作業中の振動負荷は大幅に低下することがあります。

電動工具や先端工具の保守、手の保温、作業フローの計画などの追加的措置を定めることで、作業員を振動負荷から保護してください。

取り扱いにあたっての注意

この電動工具には再始動禁止機能がついており、たとえ電源プラグを抜いた場合など、短時間でも電源供給が遮断された後、電源工具が自動的に始動することがありません。

研磨ベルトがパイプの半分程度にかぶさるように、電動工具および研磨ベルトを研磨するパイプに押し当ててください。

電動工具は常に両手で、パイプに対して直角に保持してください（曲線部を含む）。

パイプ研磨作業時には、常に縦動作を繰り返しながら均等な力を加えてください。

メンテナンスおよび顧客サービス

 過度な環境条件下で金属材料を加工すると、電動工具内部に導通性を持つ粉じんが溜まり、本体の絶縁機構に悪影響をおよぼすことがあります。このため、電動工具の通気孔から乾燥したオイルフリー圧縮空気を吹き付けて内部の粉じんを除去するとともに、漏電遮断器（RCD）を接続してください。

電動工具の電源線が破損している場合、特殊電源線と交換することが可能です。この特殊電源線は FEIN 顧客サービスでご入手いただけます。

この電動工具に適用される最新の交換パーツリストは、インターネットサイト www.fein.com をご覧ください。

以下の部品は、必要に応じてお客様ご自身で交換していただけます：

研磨ベルト

保証

製品保証に関しては、本製品が販売される国で定められた法的規定が適用されます。さらに FEIN 社の保証内容に従い、保証が適用されます。

本電動工具の標準付属品には、本取扱説明書に記載または図示されたアクセサリーの一部のみが含まれることがあります。

準拠宣言

FEIN 社は、本製品が本取扱説明書の最終頁に記載された一連の基準に準拠していることを宣言します。















技術資料発行者：C. & E. FEIN GmbH, C-DB_IA,
D-73529 Schwäbisch Gmünd

環境保護、処分

梱包資材、使用済みの電動工具およびアクセサリーは、環境にやさしい資源リサイクルのために分別してください。

पाइप सेंडर का मूल निर्देश .

प्रयुक्त चिन्ह, संक्षेपण और शब्दावली.

| चिन्ह, संकेत | स्पष्टीकरण |
|---|---|
|  | औजार की घूर्णी को हाथ नहीं लगायें। |
|  | साथ के लेख और फोटो में लिखे निर्देश का पालन करें। |
|  | ध्यान रहे, साथ के कागजात, निर्देश और सामान्य सूचनाएं अवश्य पढ़ें. |
|  | यह काम करने से पहले प्लेग को सोकेट में से जरूर निकाल लें, नहीं तो मशीन के अचानक चल जाने से चोट लगने का खतरा हो सकता है. |
|  | काम करते समय आंखों पर सुरक्षा -चश्में पहन लें। |
|  | काम करते समय कानों के बचाव के लिए सुरक्षा -गियर पहन लें. |
|  | अतिरिक्त सूचना |
|  | पकड़ने की जगह |
|  | यूरोपियन संघ के नियमों अनुसार विद्युत उपकरण की अनुरूपता प्रमाणित की जाती है. |
|  | इस संकेत का अर्थ है कि सम्भव खतरनाक स्थिति पैदा हो सकती है जिससे खतरनाक चोट लग सकती है या मृत्यु भी हो सकती है. |
|  | खराब विद्युत मशीनों और अन्य इलेक्ट्रिक उपकरणों को अलग से इकट्ठा कर लें तथा पर्यावरण के हित में उनके पुनःउपयोग के लिए उपयुक्त स्थान पर जमा करवा दें. |
|  | उत्पाद में दुगनी या मजबूत इन्स्युलेशन है |
|  | सैंडिंग-बेल्ट की धीमी गति |
|  | सैंडिंग-बेल्ट की तेज गति |

| संकेत | अंतर्राष्ट्रीय मानक | राष्ट्रीय मानक | स्पष्टीकरण |
|---|---------------------|------------------|---|
| P ₁ | W | W | इनपुट पावर |
| P ₂ | W | W | आउटपुट पावर |
| v ₀ | m/s | m/s | सैंडिंग-बेल्ट की गति |
| U | V | V | रेटिड वोल्टेज |
| f | Hz | Hz | फ्रीक्वेन्सी |
| M... | mm | mm | पेच की चूड़ियों का माप |
| Ø | mm | mm | गोल हिस्से का व्यास |
| l ₁ | mm | mm | सैंडिंग-बेल्ट की लंबाई |
| l ₂ | mm | mm | सैंडिंग-बेल्ट की चौड़ाई |
| Ø 6 | mm | mm | पाइप का अधिकतम व्यास |
|  | kg | kg | भार EPTA-Procedure-क्रियाविधि 01/2003 अनुसार |
| L _{pA} | dB | dB | साउंड प्रेशर लेवल |
| L _{wA} | dB | dB | साउंड पावर लेवल |
| L _{pCpeak} | dB | dB | साउंड प्रेशर का उच्चतम लेवल |
| K... | | | आशंका |
| a | m/s ² | m/s ² | EN 60745 अनुसार वाईब्रेशन ऐमिशन मान (तीनों दिशाओं का वेक्टर जोड़) |
| a _h | m/s ² | m/s ² | वाईब्रेशन ऐमिशन मान(रेतना) |

| संकेत | अंतर्राष्ट्रीय मानक | राष्ट्रीय मानक | स्पष्टीकरण |
|-------|---|---|--|
| | m, s, kg, A, mm, V, W, Hz, N, °C, dB, min, m/s ² | m, s, kg, A, mm, V, W, Hz, N, °C, dB, min, m/s ² | अंतर्राष्ट्रीय मानक प्रणाली SI के आधारीक और व्युत्पन्न मानक. |

आपकी सुरक्षा के लिए.

चेतावनी समस्त सुरक्षा सूचनाएं और निर्देश पढ़ें. सुरक्षा सूचनाएं और निर्देशों का पालन नहीं करने से इलेक्ट्रिक करंट, आग और/ या खतरनाक चोट लगने की सम्भावना हो सकती है. समस्त सुरक्षा सूचनाएं और निर्देशों को भविष्य के लिए सम्भाल कर रखें.

इस निर्देश और सलंगन "सामान्य सुरक्षा सूचनाएं" (लेख-क्रम नंबर 3 41 30 054 06 1) को पढ़ने तथा उनको सही समझने से पहले इस विद्युत उपकरण का प्रयोग न करें. इन सूचनाओं को भविष्य में प्रयोग करने के लिए सम्भाल कर रखें और विद्युत उपकरण किसी और को देने या बेचने के समय यह कौगजात अवश्य साथ दें.

संबंधित राष्ट्रीय औद्योगिक सुरक्षा नियमों पर भी ध्यान दें.

विद्युत उपकरण का लक्ष्य :

सैंडिंग बेल्ट के लिए हाथ से चलाने वाले सैंडर के साथ धातु, प्लास्टिक, लकड़ी, मिश्रित पदार्थों, पेंट, वानिशा, फिल्टर और समान पदार्थों को पावर टूल के साथ और FEIN से अनुमित सहायक उपकरणों के साथ सूखे तरीके से मौसम-रक्षक वातावरण में रेंता जा सकता है. इस पावर टूल को पर्याप्त पावर आउटपुट वाले AC जनरेटर के साथ प्रयोग किया जा सकता है जो ISO 8528 स्टैंडर्ड, डिजाइन टाइप G2 से अनुकूल है। यह स्टैंडर्ड विशेषकर तब नहीं अनुकूल होता अंगर तथाकथित डिस्टोर्शन (खनकने का) फैक्टर 10% से अधिक हो। संदेह की अवस्था में उपयोग में किए जा रहे अपने जनरेटर के बारे में सूचना लें।

विशेष सुरक्षा सूचनाएं.

अपनी नीजी रक्षा के लिए सुरक्षा गियर पहनें. काम करने की क्रिया अनुसार फ़ेस-शील्ड, सुरक्षा -चश्मे पहनें. क्रिया अनुसार धूल से बचने के लिए डस्ट-मास्क, कानों की रक्षा के सुरक्षा - गियर, सुरक्षा -दस्ताने या खास सुरक्षा -एप्रन पहनें जिस से छोटे-छोटे रगड़ाई के और काम करने वाले पदार्थ के कण दूर रहें. विभिन्न कार्यों को करने के दौरान जो असामान्य चीजें बाहर निकलती हैं उनसे आँखों की रक्षा करने की जरूरत होती है। इस्तेमाल किए जाने वाले धूलरोधी मास्क या श्वसन - मुखौटे ऐसे होने चाहिए, जो काम करने के दौरान बनने वाली धूल को अवश्य फिल्टर करें। बहुत तेज शोर वाले वातावरण में काम करने पर बहरापिन आ सकता है.

टूल को उसके इन्सुलेट हैंडल से पकड़ें क्योंकि सैंडिंग-बेल्ट टूल की तार को छू सकती है बिजली की करंटदार तार कट जाने से मशीन के धातुक हिस्से पर करंट आ सकता है, जिस से ऑपरेटर को इलेक्ट्रिक करंट लग सकता है।

काम करते समय ढीले कपड़े, जेवर नहीं पहनें या बालों को खुला नहीं रखें. सुरक्षा गियर के बावजूद भी ढीली वस्तुएं टूल की गति से चल रहे पार्ट्स में फ़स सकती हैं और इस प्रकार चोट लग सकती है.

टूटी-फूटी, फ़टी या घिसी-पिटी सैंडिंग-बेल्ट का प्रयोग नहीं करें। सैंडिंग-बेल्ट को ध्यान से निर्माता के निर्देश अनुसार संभाल कर स्टोर करें। सैंडिंग-बेल्ट को मोड़ कर या लपेट कर नहीं रखें। खराब सैंडिंग-बेल्ट फ़ट के या टूट के हवा में उड़ कर गिर सकती है और इस प्रकार किसी को चोट लग सकती है.

चल रही सैंडिंग बेल्ट को कभी मत छूएँ और रक्षक गार्ड के नीचे हाथ नहीं लगाएँ. चोट लगने का खतरा है.

काम करने वाले टुकड़े को जकड़ के रखें। अपने हाथ में पकड़ने से बेहतर है कि काम करने वाला टुकड़ा किसी तानकर रखने वाले उपकरण में जकड़ कर रखा जाए।

मशीन को कस के पकड़ें। कुछ समय के लिए बहुत उच्च बल-आघूर्ण उत्पन्न हो सकते हैं।

मशीनों पर पेच या कील से नाम-प्लेट या संकेत लगाना मना है। इलेक्ट्रिक करंट लगने के समय टूटे-फूटे रोधक से कोई सुरक्षा नहीं होती. चिपकाने वाली संकेत पट्टी का प्रयोग करें.

मशीन के साथ कोई ऐसे सहायक उपकरण प्रयोग न करें जो इस कंपनी के न बने हों या जिनका प्रयोग कंपनी द्वारा अनुमित न हों. मशीन पर फिट हो जाने से यह नहीं समझा जा सकता कि सहायक उपकरण सुरक्षित क्रिया में काम करेगा।

मशीन के वायु-छिद्रों को नियमित रूप से गैर-धातु यंत्र के साथ साफ़ करें. मोटर का पंखा चलने से मशीन के अंदर बुरा चला जाता है. अधिक बुरा जम जाने से बिजली द्वारा खतरा हो सकता है.

प्रयोग करने से पहले मशीन की भली भांति जांच कर लें कि तार और मेन प्लग ठीक हालत में हैं।

सुझाव: इस टूल को सदा 30 mA या कम रेटिड करंट वाले अवशेष करंट यंत्र (RCD) के साथ चलाएँ.

खतरनाक बुरादे के साथ चाल-चलन

इस मशीन के साथ काम करते समय जब पदार्थ हटाये जाते हैं, तो वहां धूल और बुरादापैदा होने से स्वास्थ्य को हानि पहुंच सकती है. भिन्नबुरादों पर हाथ लगने से या उनके सांस लेने से जैसे ऐस्बेस्टॉसया ऐस्बेस्टॉस से मिले उत्पाद, सिसे की परतें, धातु, कई प्रकार की लकड़ियां, खनिज पदार्थ, पत्थर के पदार्थ जिन में सिलिकेट कण हों, पेंट सालवट, लकड़ी संरक्षक, समुद्री जहाजों की दुर्गन्ध से रक्षा करने के पेंट- इन सब से ऑपरेटर या आस-पास खड़े लोगों को एलर्जी हो सकती है और थ्रास -रोग, कैंसर, पैदाइशी रोग या अन्य जननीय रोग हो सकते हैं. रोग का खतरा सांस से ली गयी बुरादे की मात्रा पर निर्भर होता है. काम करते समय निकल रही बुरादे की धूल को उपयुक्त-वशुधन पंप के प्रयोग से हटाएँ और अपने निजी बचाव के लिए सुरक्षा गियर पहनें और कार्य -स्थल पर वायुसंचार का प्रबंध करें.ऐस्बेस्टॉस से मिले पदार्थों का काम इस क्षेत्र के विशेषज्ञ पर छोड़ दें. लकड़ी और हल्के धातुओं की धूल, बुरादों के तस मिश्रण और रासायनिक पदार्थप्रतिकूल स्थिति में सुलग सकते हैं या धमाका उत्पन्न कर सकते हैं. धूल जमा करने वाली थैली को चिगारियों से बचाएँ तथा ध्यान रहे कि मशीन और वह

वस्तु जिस पर काम किया जा रहा हो, ज्यादा गर्म न हो जाए, समय पर धूल की थैली को खाली कर दें और पदार्थ निर्माताके निर्देशों का पालन करें तथा अपने देश में लागू नियमों का पालन करें जो प्रयोग किए जा रहे पदार्थों के लिए मान्य हैं.

हाथ-बाजू में वाईब्रेशन

इन सूचनाओं में दियावाईब्रेशन -लेवल EN 60745 मानदंड अनुसार मापा गया है और विद्युत मशीनों की आपस में तुलना करने में प्रयोग किया जा सकता है. उसे वाईब्रेशन -लेवल की जांच करने के लिए भी अन्तरिम रूप से प्रयोग किया जा सकता है.

लिखा गया वाईब्रेशन -लेवल पावर टूल की मुख्य क्रिया में प्रदर्शित किया गया है. अगर पावर टूल को अन्य क्रियाओं, भिन्न यंत्रों या खराब हालत के उपकरणों के साथ प्रयोग किया जाए तो वाईब्रेशन -लेवल बदल भी सकता है. इस से काम की पूरी अवधि में वाईब्रेशन - ऐमिशन काफी बढ़ सकती है.

वाईब्रेशन -ऐमिशन का सही अनुमान लगाने के लिए वह समय भी ध्यान में रखना चाहिए जब पावर टूल का स्विच बंद यानि ऑफ है या चाहे ऑन भी हो, लेकिन पावर टूल प्रयोग नहीं हो रहा हो. इससे काम की पूरी अवधि में वाईब्रेशन -ऐमिशन काफी कम हो जाती है.

ऑपरेटर को वाईब्रेशन के असर से बचाने के लिए सुरक्षा के अन्य उपाय प्रयोग करें जैसे कि विद्युत उपकरणों की नियमित देख-रेख करना, हाथों को गर्म रखना और कार्य -क्रियाओं का ठीक आयोजन करना.

मशीन चलाने के निर्देश .

टूल के सेल्फ-लॉक से रोका जाता है कि टूल अपने आप ऑन ना हो जाए, अगर प्रयोग करते समय उसका स्विच, थोड़े समय के लिए भी, साकिट में से निकाला गया हो. सैंडिंग बेल्ट सहित पावर टूल को रेतने वाली पाइप तक लें जाए और ध्यान दें कि आधी से अधिक पाइप सैंडिंग बेल्ट से ढकी हो.

पावर टूल को सदा दोनों हाथों से पकड़ें और पाइप से राइट ऐंगल पर ले जाकर प्रयोग करें, मुड़ी और चाप पाइपों को भी इसी प्रकार पकड़ें .

पाइप की रेती लंबाई की ओर से और एकसमान गति से करें.

रिपेयर और सर्विस .

 बहुत कठिन स्थितियों में धातुओं के साथ काम करते समय बुरा मशीन के अंदर जा सकता है। इस से मशीन के बाहरले रोधक हिस्से पर असर पड़ सकता है। मशीन के वायु-छिद्रों में सूखी और बिना तेल की सम्पीडित वायु से अक्सर हवा देते रहें और एक तरफ से अवशेष करंट यंत्र (RCD) लगा दें।

अगर विद्युत मशीन की पावर स्पलाई की तार खराब है तो उसके बदले पावर स्पलाई की विशेष तार लगानी होगी जो FEIN के सर्विस डीलर के पास उपलब्ध है।

इस पावर टूल के स्पेयर पार्ट्स की वर्तमान सूची आपको इंटरनेट में www.fein.com में देखने को मिलेगी.

आवश्यकता अनुसार नीचे लिखे पार्ट्स बदले जा सकते हैं:

सैंडिंग-बेल्ट

गारंटी और जिम्मेवारी.

जिस देश में मशीन बेची जाती है उस देश के कानूनी नियमों अनुसार गारंटी मान्य होगी. इसके अलावा FEIN द्वारा FEIN उत्पादक गारंटी भी दी जाती है.

सचित्र और विवरण के साथ दर्शाए गये सहायक उपकरण स्टैंडर्ड डिलिवरी में सदा शामिल नहीं किए जाते।

अनुरूपता का स्पष्टीकरण .

FEIN कंपनी एकमात्र जिम्मेदार है कि इस उत्पाद की अनुरूपता निर्देश के आखिरले पृष्ठ पर लिखे नियमों अनुसार है.

तकनीकी डेटा यहां उपलब्ध है: C. & E. FEIN GmbH, C-DB_IA, D-73529 Schwäbisch Gmünd

पर्यावरण सुरक्षा , पुनःउपयोग.

पैकिंग सामान, खराब विद्युत टूल और उनके पार्ट्स को पर्यावरण की रक्षा हेतु पुनःउपयोग के लिए अलग कर दें.

إرشادات التشغيل.

يمنع قفل إعادة التشغيل أن يتم تشغيل العدة الكهربائية من تلقاء نفسها عندما يقطع الامداد بالتيار الكهربائي، ولو حتى للحظات قصيرة فقط، عن طريق سحب قابس الشبكة الكهربائية مثلا.

اقرب بالعدة الكهربائية من الانبوت المرغوب جليخه بواسطة سير الجليخ إلى حد تطويق نصف الانبوت تقريبا بواسطة سير الجليخ.

اقبض على العدة الكهربائية بواسطة اليدين الاثنتين دائما وبزاوية قائمة بالنسبة إلى الانبوت، وأيضا في الأنابيب القوسية.

قم بجليخ الانبوت بشكل منتظم وبحركة طولية متواصلة.

الصيانة والخدمة.

قد يترسب الغبار الناقل داخل العدة الكهربائية عند معالجة المعادن بشروط العمل الشديدة. قد يخل ذلك بعزل الوقاية بالعدة الكهربائية. انفض المجال الداخلي بالعدة الكهربائية بانتظام عبر فتحات التهوية بواسطة الهواء المضغوط الجاف والخالي من الزيت واربط بها مفتاح للوقاية من التيار المتخلف (F).

إن تلف كبل الوصل بالعدة الكهربائية توجب استبداله بكبل وصل خاص يمكن الحصول عليه عبر مركز خدمة زباثن شركة فاين.

يُعثر على قائمة قطع الغيار الراهنة لهذه العدة الكهربائية في الإنترنت بموقع www.fein.com.

يمكنك أن تستبدل القطع التالية بنفسك عند الضرورة:
سير الجليخ

الكفالة والضمان.

إن الكفالة بالنسبة لهذا المنتج سارية المفعول حسب الأحكام القانونية في بلد التوزيع. إضافة عن ذلك، فإن شركة فاين تمنح الضمان حسب تصريح ضمان المنتج فاين.

قد يتضمن إطار تسليم عدتك الكهربائية قطعة واحدة فقط من التوايح الموصوفة أو المرسومة في تعليمات التشغيل هذه.

تصريح التوافق.

تصرح شركة فاين على مسؤوليتها الخاصة بأن هذا المنتج يتوافق مع الأحكام المعنية المذكورة على الصفحة الأخيرة بتعليمات التشغيل هذه.

الأوراق الفنية لدى:

C. & E. FEIN GmbH, C-DB_IA,
D-73529 Schwäbisch Gmünd

حماية البيئة، التخلص من العدة.

ينبغي التخلص من التغليف والعدد الكهربائية والتوايح البالية بطريقة منصفة بالبيئة عن طريق النفايات القابلة لإعادة التصنيع.

لا تستخدم التوايح التي لم يطورها أو التي لم يسمح باستعمالها منتج العدة الكهربائية بشكل خاص. إن مجرد إمكانية تركيب التوايح على عدتك الكهربائية لا يؤمن إمكانية تشغيلها بأمان.

نظف فتحات التهوية بالعدة الكهربائية بواسطة عدد الشغل الغير معدنية بشكل منتظم. إن منفاخ المحرك يشطف الغبار إلى داخل الهيكل. قد يؤدي ذلك إلى المخاطر الكهربائية في حال تجمع الأغبرة المعدنية بشكل شديد.

افحص كبل الوصل بالشبكة الكهربائية وقابس الوصل بالشبكة الكهربائية على وجود أي تلف قبل البدء بالتشغيل.

نصيحة: شغل العدة الكهربائية دائما عبر مفتاح للوقاية من التيار المتخلف (RCD) مع تيار متخلف مقنن يبلغ 30 ميلي أمبير أو أقل.

التعامل مع الأغبرة المضرّة

عند تنفيذ مجريات العمل التي تقوم بإزاحة مادة الشغل بواسطة هذه العدة، تتشكل الأغبرة التي قد تكون خطيرة.

إن ملامسة أو استنشاق بعض الأغبرة، مثلا: أغبرة الألبستوس والمواد التي تحتوي على الألبستوس والطلاء الحاوي على الرصاص والمعادن وبعض أنواع الخشب والفلزات وجزيئات السيليكاك من المواد الحاوية على الحجر والمواد الملحة للطلاء، والمواد الواقية للخشب وطلاء وقاية سفن القوارب، قد يؤدي لدى بعض الأشخاص إلى ردود فعل تحسسية و/ أو أمراض المجاري التنفسية والسرطان والأضرار الوراثية. تتعلق خطورة استنشاق الأغبرة بمدى التعرض لها. استخدم شافطة ملامسة للغبار الناتج وأيضا عتاد وقاية شخصي وأمن تهوية جيدة لمكان العمل. اترك أعمال معالجة المواد الحاوية للألبستوس ليقوم بها العمال المتخصصين فقط.

إن أغبرة الخشب وأغبرة المعادن الخفيفة والخلناط الساخنة المشكّلة من أغبرة الجليخ والمواد الكيماوية قد تشتعل من تلقاء نفسها في الظروف الغير ملائمة أو قد تؤدي إلى حصول الانفجار. تجنب تطاير الشرر إلى اتجاه وعاء الغبار وأيضا زيادة إجهاد العدة الكهربائية وعدد الجليخ، وأفرغ وعاء الغبار في الوقت المناسب. تراعى ملاحظات المعالجة من طرف منتج مادة الشغل وأيضا الأحكام السارية في بلدكم بصدد المواد المرغوب معالجتها.

اهتزازات اليد-الذراع

تم قياس مستوى الاهتزازات المذكور في هذه التعليمات ضمن اجراءات قياس معيارية حسب EN 60745 ويمكن استخدامه لمقارنة العدد الكهربائية ببعضها. ويصلح أيضا لتقدير مدى التعرض للاهتزازات بشكل مبدئي. يمثل مستوى الاهتزازات المذكور مجالات الاستعمال الأساسية للعدة الكهربائية. أما لو تم استخدام العدة الكهربائية لاستعمالات أخرى وبعدد شغل مخالفة أو بصيانة غير كافية، فإن مستوى الاهتزازات قد يختلف عن ذلك. قد يزيد ذلك مدى التعرض للاهتزازات بوضوح عبر كامل مدة العمل. لتقدير مستوى التعرض للاهتزازات بشكل دقيق ينبغي أيضا مراعاة الفترات التي تم بها إطفاء الجهاز أو التي تم بها إدارته ولكن دون العمل بواسطته فعلا. قد ينخفض ذلك مدى التعرض للاهتزازات بوضوح عبر كامل مدة العمل. حدد اجراءات أمان إضافية لوقاية المستخدم من تأثير الاهتزازات، مثلا: صيانة العدة الكهربائية وعدد الشغل، تدفئة اليدين وتنظيم مجرى العمل.

| الإشارة | الوحدة الدولية | الوحدة الوطنية | الشرح |
|---|---|--|---|
| \varnothing / \varnothing | mm | مم | قطر الأنبوب الأقصى |
|  | kg | كغ | الوزن حسب EPTA-Procedure 01/2003 |
| L_{pA} | dB | ديسيبل | مستوى ضغط الصوت |
| L_{wA} | dB | ديسيبل | مستوى قدرة الصوت |
| L_{pCpeak} | dB | ديسيبل | ذروة مستوى ضغط الصوت |
| K... | | | الاضطراب |
| a | m/s ² | م/ثا ² | قيمة ابتعاث الاهتزازات حسب EN 60745 (مجموع المتجهات بثلاثة اتجاهات) |
| h_a | m/s ² | م/ثا ² | قيمة ابتعاث الاهتزاز (الجلخ) |
| | m, s, kg, A, mm, V, W, Hz, N, °C, dB, min, m/s ² | م، ثا، كغ، أمبير، مم، فولط، واط، هرتز، نيوتن، درجة مئوية، ديسيبل، د، م/ثا ² | الوحدات الأساسية المشتقة من نظام الوحدات الدولي SI. |

ملاحظات أمان خاصة.

ارتد عتاد وقاية شخصي. استخدم حسب الاستعمال وقاية كاملة للوجه، وواقية للعينين أو نظارات واقية. ارتد عند الضرورة قناع للوقاية من الغبار وواقية سمع وقفازات واقية أو مريول خاص يبعد عنك جسيمات التجليخ والمواد الدقيقة. ينبغي وقاية العينين من الجسيمات الغريبة المتطايرة التي تنتج عن الاستعمالات المختلفة. يجب أن تقوم الأتعة الواقية للتنفس والواقية من الغبار بترشيح الأغبرة الناتجة عن الاستخدام. قد تصاب بفقدان السمع إن تعرضت لضجيج عال لفترة طويلة.

امسك بالجهاز من قبل سطوح القبض المعزولة إذ أن سير الجلخ قد يصيب كبل الشبكة الكهربائية الخاص بالجهاز. إن إتلاف خط يسري به جهد كهربائي قد يكهرب أجزاء الجهاز المعدنية ليؤدي إلى صدمة كهربائية.

لا تتردد الثياب الفضفاضة أو الحلى أثناء العمل ولا تترك شعرك مفتوحا إن كان طويلا. إن الأشياء السائبة قد تتشابك مع الأجزاء المتحركة لتسبب الإصابات بالرغم من وجود تجهيزات الوقاية.

لا تستخدم سيور الجلخ المستهلكة، المشققة أو المكتنفة بشدة. عامل سيور الجلخ بعناية واحتفظ بها حسب تعليمات المنتج. لا تثنى سيور الجلخ! قد تتمزق سيور الجلخ التالفة أو قد تقذف بعيداً فتسبب الإصابات.

لا تلمس سير الجلخ المتحرك أبداً ولا تمد يدك إلى ما تحت صفائح الوقاية. يتشكل خطر الإصابة بجروح.

أمن قطعة الشغل. تثبت قطعة الشغل التي تم تثبيتها بواسطة ملزمة أو تجهيزة قمع بأمان أكبر عن التي تم تثبيتها بيدك.

امسك بالعدة الكهربائية بإحكام. قد تتشكل عزوم رد فعل عالية لفرات قصيرة.

ممنوع ربط اللافتات أو الإشارات بالعدة الكهربائية بواسطة البراغي أو مسامير البرشمة. إن العزل التالف لا يقي من الصدمات الكهربائية. استخدم اللافتات اللاصقة.

من أجل سلامتك.

 اقرأ جميع ملاحظات الأمان والتعليمات. إن التقصير عند تطبيق ملاحظات الأمان والتعليمات قد يؤدي إلى الصدمات الكهربائية واندلاع الحرائق و/أو الإصابة بجروح خطيرة.

احتفظ بجميع ملاحظات الأمان والتعليمات للمستقبل.

 لا تستعمل هذه العدة الكهربائية قبل قراءة "ملاحظات الأمان العامة" (رقم الوثيقة 06 1 30 054 41 3) المرفقة بإمعان وفهمها كاملة.

احتفظ بالأوراق المذكورة لمراجعتها في المستقبل وسلمها مع العدة الكهربائية في حال تسليمها للغير أو بيعها.

تراعى أيضاً أحكام أمان العمل الوطنية المعنية.

الاستعمال المخصص للعدة الكهربائية:

جلاخة توجه يدويا للجلخ الجاف بسيور الجلخ للسطوح المعدنية واللدائنية والخشبية والمواد المركبة والطلاء/اللاكيه والمعجون ومواد الشغل المشابهة بواسطة عدد الشغل والتواع المرخصة من شركة فاين في محيط تم حمايته من عوامل الطقس.

تصلح هذه العدة الكهربائية أيضاً لمولدات التيار المتناوب ذات القدرة الكافية التي تتوافق مع المعيار ISO 8528، فئة التصنيع G2. لا يتم التوافق مع هذا المعيار بشكل خاص عندما يتجاوز ما يسمى بعامل التشوه 10%. استفسر عن المولد المستخدم في حال الشك.

تعليمات التشغيل الأصلية - جلاخة أنابيب.

الرموز والاختصارات والمصطلحات المستخدمة.

| الرمز، الإشارة | الشرح |
|---|---|
|  | لا تلمس أجزاء العدة الكهربائية الدوارة. |
|  | اتبع تعليمات النص أو الصورة المجاورة! |
|  | ينبغي قراءة الوثائق، كتعليمات التشغيل وملاحظات الأمان العامة بشكل ضروري. |
|  | اسحب قابس الشبكة الكهربائية عن مقبس الشبكة الكهربائية قبل خطوة العمل هذه، وإلا فقد يتشكل خطر الإصابة بجروح من خلال بدء تشغيل العدة الكهربائية بشكل غير مقصود. |
|  | استخدم وقاية للعينين عند مزاوله العمل. |
|  | استخدم وقاية للسمع عند مزاوله العمل. |
|  | معلومات إضافية. |
|  | سطح القبض |
|  | تؤكد توافق العدة الكهربائية مع توجيهات الجماعة الأوروبية. |
|  | تشير هذه الملاحظة إلى حالة ربما تكون خطيرة وقد تؤدي إلى إصابات خطيرة أو إلى الموت. |
|  | تجمع العدد الكهربائية المستهلكة وغيرها من المنتجات الالكترونية والكهربائية بشكل منفصل ليتم إعادة استهلاكها بطريقة منصفة بالبيئة. |
|  | مُنتج معزول عزل مضاعف أو زائد |
|  | سرعة سير جليخ صغيرة |
|  | سرعة سير جليخ كبيرة |

| الإشارة | الوحدة الدولية | الوحدة الوطنية | الشرح |
|-------------|----------------|----------------|--------------------------|
| P_1 | W | واط | دخل القدرة |
| P_2 | W | واط | خرج القدرة |
| v_0 | m/s | م/ثا | سرعة سير الجليخ |
| U | V | فولط | الجهود المقتن |
| f | Hz | هرتز | التردد |
| M... | mm | مم | مقاس، أسنان لولبية مترية |
| \emptyset | mm | مم | قطر قطعة مستديرة |
| l_1 | mm | مم | طول سير الجليخ |
| l_2 | mm | مم | عرض سير الجليخ |